

Controlador de tambor Taiko no Tatsujin
para consolas PlayStation®5, consolas PlayStation®4 e Windows PC*

Manual de instruções

Obrigado por ter adquirido este produto.
Antes de utilizar este produto, leia atentamente as instruções.
Depois de ler o manual de instruções, guarde-o para referência.

*A compatibilidade com o PC não foi testada ou é abrangida pela Sony Interactive Entertainment.

Este produto foi especialmente concebido para ser utilizado com jogos "Taiko no Tatsujin".

Para mais informações,
visite este website

<https://hori.co.uk/spf-042e/>



Precisa de ajuda com este
produto?
Visite este site para obter apoio.

<https://hori.co.uk/spf-042e/support/>



Configuração do produto



Antes de utilizar este produto, leia atentamente as instruções.

- Verifique se a consola está atualizada com o mais recente software do sistema.

Consola PlayStation®5

1. Selecione "Definições" → "Sistema"
2. Selecione "Software do sistema" → "Atualização e definições do software do sistema"
Se estiver disponível uma nova atualização, "Atualização disponível" estará visível.
3. Selecione "Atualizar software do sistema" para atualizar o software.

Consola PlayStation®4

1. Selecione "Definições" → "Atualização do software do sistema"
2. Se estiver disponível uma nova atualização, siga os passos apresentados no ecrã para atualizar o software.

1

Monte o suporte do tambor e instale o controlador de tambor Taiko.

- ⚠ Use este produto apenas depois de o tambor e a base estarem montados em conjunto.
- ⚠ Tenha cuidado para não magoar os dedos durante a montagem.
- ⊘ Não coloque nem utilize o produto nas seguintes superfícies:
 - Instáveis · Frágil (por exemplo, vidro) · Aquecidas · Perto da consola

a Monte o suporte do tambor.

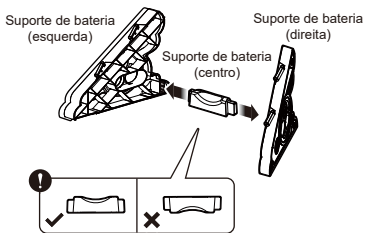

b Insira os pinos do suporte do tambor nos quatro orifícios na parte de trás do controlador de tambor Taiko.

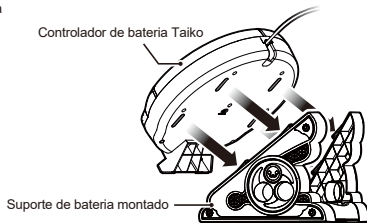

2 Configure o interruptor de comutação de hardware conforme adequado.

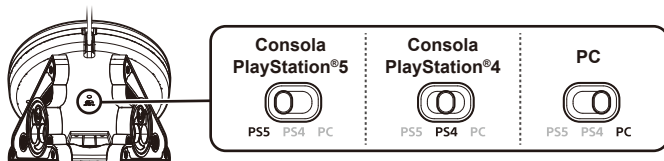

3 Ligue o cabo ao hardware.

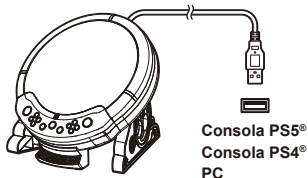

Verifique cuidadosamente a direção da ficha USB antes de ligar.

1 Siga as instruções abaixo para evitar avarias.

- Não utilize este produto com um centro USB ou cabo de extensão.
- Não ligue / desligue o Recetor ou Cabo modular quando estiver a jogar.
- Não use o controlador de tambor Taiko ao fazer o seguinte:
 - Quando ligar o produto à consola PlayStation®5, consola PlayStation®4, PC
 - Quando ligar a consola PlayStation®5, consola PlayStation®4, PC
 - Quando despertar a consola do Modo de descanso

4 Ligue a consola e inicie sessão com o controlador de tambor Taiko premindo o botão (PS) no controlador de tambor.

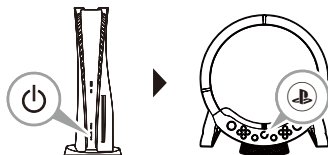

Notas sobre a ação de jogo

- Ao jogar perto de outras pessoas, não as atinja com as baquetas. Por favor, não agite nem atire as baquetas.
- Não bata no tambor com força excessiva, pois isso pode causar avarias ou ferimentos.
- Ao armazenar o produto, não coloque peso desnecessário na parte superior ou borda do produto. Os sensores na superfície e na borda do tambor são delicados.
- A imagem abaixo mostra onde se deve acertar no tambor durante o jogo. Aplique os toques de forma precisa.

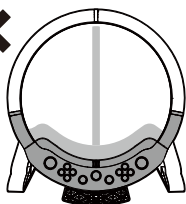
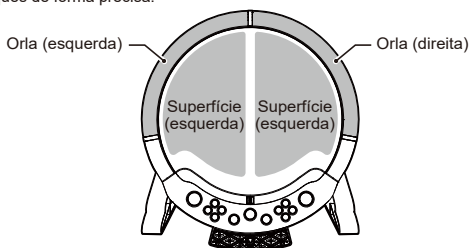

A linha central do controlador do tambor, em redor do botão, assim como a orla inferior, não são reconhecidas.

- Não bata no tambor nos seguintes locais, pois isso pode causar avarias ou danos:

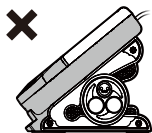

Zona sombreada (traseira e lateral)

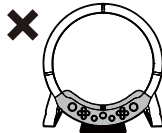

Em redor da zona do botão do Controlador Taiko

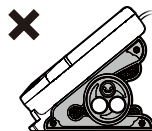

Base do Controlador Taiko



Cabo e conector



Atenção

**Pais/Tutores:
leiam atentamente as seguintes informações.**

O não cumprimento das instruções abaixo pode resultar em ferimentos ou danos a este produto/hardware.

- Nunca permita que crianças usem o produto a menos que sob supervisão de um adulto.
- Este produto destina-se a ser usado apenas no interior.
- Para sua própria segurança, faça um intervalo de 10 a 15 minutos em cada hora de jogo.
- Por favor, pare de usar este produto se sentir fadiga, desconforto ou dor nas mãos, pulsos, braços ou cotovelos. Se a dor persistir, procure um médico.
- Evite utilizar este produto quando se sentir cansado(a).
- Não utilize o controlador de tambor taiko ou as baquetas taiko de forma diferente da finalidade pretendida. Além disso, não utilize baquetas taiko que não as incluídas.
- Quando usar este produto, mantenha-o afastado da consola, para que as vibrações não sejam transmitidas à consola.
- Não permita que as crianças coloquem as baquetas taiko na boca nem as mordam.
- Certifique-se de que o tambor está bem fixo no suporte antes de jogar o jogo. Se o suporte do tambor ficar solto, volte a prendê-lo durante o jogo.
- Quando transportar este produto, segure o controlador de tambor Taiko com ambas as mãos. Não agarre nem transporte pelo cabo ou pelo suporte do tambor.
- Não introduza as mãos ou os dedos no espaço por baixo da base do tambor.
- Tenha cuidado para não pisar o tambor ou a base.
- Por favor, não monte este produto juntamente com quaisquer outros produtos.
- Este produto é composto por três partes: o tambor, a base e as baquetas. O controlador do tambor e a base estão emparelhados como um só conjunto. Se tiver várias unidades, tenha cuidado para não misturar a combinação do controlador do tambor e respetiva base.
- Cabo comprido. Risco de estrangulamento.
- Manter este produto afastado de crianças pequenas ou bebês. Consultar um médico imediatamente se alguma das peças forem engolidas.
- Manter o produto afastado de áreas poeirentas ou húmidas.
- Não impactar ou aplicar peso sobre o produto.
- Não utilizar este produto se o mesmo tiver sido danificado ou modificado.
- Não molhar este produto. Isto pode causar um choque elétrico ou avaria.
- Não coloque o produto perto de fontes de calor nem o deixe sob luz solar direta durante um período prolongado. O sobreaquecimento pode causar uma avaria.
- Não inserir a ficha USB em tomadas.
- Não tocar nas partes metálicas da ficha USB.
- Não utilize este produto com um centro USB ou cabo de extensão. O produto pode não funcionar corretamente.
- Não puxe o cabo para desligar o controlador da consola. Se o fizer, o cabo pode partir-se ou ficar danificado.
- Tenha cuidado para não tropeçar no cabo. Se o fizer, pode causar ferimentos corporais ou danos no cabo.
- Não puxar com força ou dobrar o cabo do produto.
- Não desmontar, modificar ou tentar reparar este produto.
- Se o produto necessitar de limpeza, utilizar apenas um pano macio e seco. Não utilizar quaisquer agentes químicos como benzeno ou diluente.
- A embalagem deve ser guardada, uma vez que contém informações importantes.
- Guarde este manual de instruções para futura referência.
- O funcionamento normal do produto pode ser perturbado por uma forte interferência eletromagnética. Se assim for, basta reiniciar o produto para retomar o funcionamento normal e seguir o manual de instruções. Caso a função não seja retomada, desloque-se para uma área que não tenha interferência eletromagnética para utilizar o produto.
- Este produto é constituído por resina não inflamável e peças metálicas. Por favor, siga as orientações locais para uma eliminação adequada.

Conteúdo

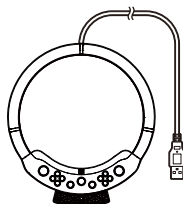

Controlador de bateria Taiko × 1



Baquetas Taiko × 2



Manual de instruções × 1

Suporte de bateria 1 Conjunto

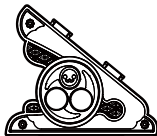

Esquerda × 1



Centro × 1



Direita × 1

Compatibilidade

Consola PlayStation®5, Consola PlayStation®4

Importante

Antes de utilizar este produto, leia os manuais de instruções do software e do hardware da consola que estará envolvida na sua utilização.

Verifique se a consola está atualizada com o mais recente software do sistema.

É necessária uma ligação à Internet para atualizar o software do sistema mais recente da consola PlayStation®5 e PlayStation®4.

PC*

Sistema operativo compatível	Windows11 / 10	
Método de entrada	XInput	✓
	DirectInput	✗
Requisitos do sistema	Porta USB Tipo A	

*A compatibilidade com o PC não foi testada ou é abrangida pela Sony Interactive Entertainment.

Disposição e características

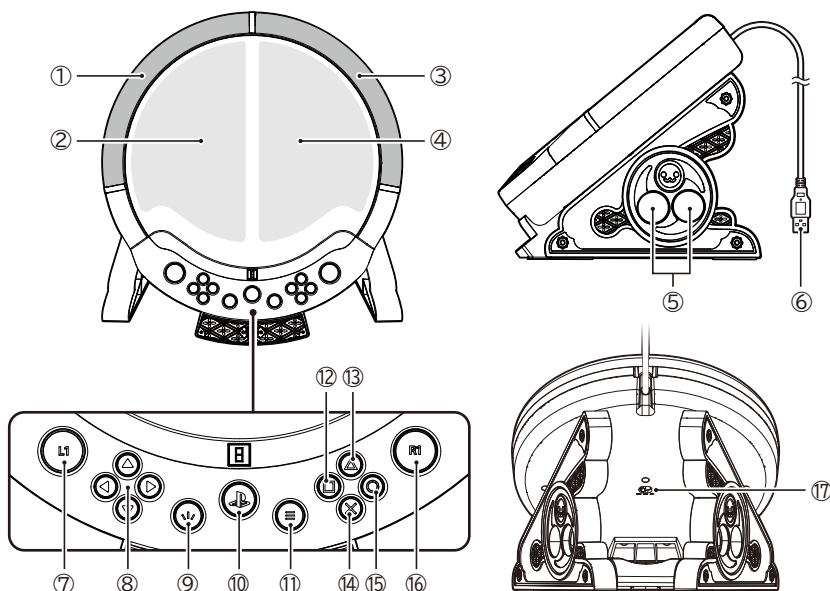



① ... Orla (esquerda)	[PS5®, PS4®]	Botão L2	[PC] Botão LT
② ... Superfície (esquerda)	[PS5®, PS4®]	Botão L3	[PC] Botão do manípulo esquerdo
③ ... Orla (direita)	[PS5®, PS4®]	Botão R2	[PC] Botão RT
④ ... Superfície (direita)	[PS5®, PS4®]	Botão R3	[PC] Botão do manípulo direito
⑤ ... Espaço de armazenamento para as baquetas Taiko			
⑥ ... Conector USB-A			
⑦ ... [PS5®, PS4®] Botão L1			[PC] Botão LB
⑧ ... [PS5®, PS4®] Botões de direções			[PC] Botão direcional
⑨ ... [PS5®] Botão ↵ (criação)	[PS4®]	Botão SHARE	[PC] Botão Back
⑩ ... [PS5®, PS4®] Botão (PS)			[PC] Botão Painel
⑪ ... [PS5®] Botão ≡ (opções)	[PS4®]	Botão OPTIONS	[PC] Botão Start
⑫ ... [PS5®, PS4®] Botão □			[PC] Botão X
⑬ ... [PS5®, PS4®] Botão △			[PC] Botão Y
⑭ ... [PS5®, PS4®] Botão ×			[PC] Botão A
⑮ ... [PS5®, PS4®] Botão ○			[PC] Botão B
⑯ ... [PS5®, PS4®] Botão R1			[PC] Botão RB
⑰ ... Interruptor de comutação de hardware			

Se este produto não funcionar como desejado, verifique o seguinte:

① Premir o botão (PS) não liga a consola

Premir o botão  (PS) não vai ligar a consola. Ligue a consola normalmente antes da utilização.



Para a consola PlayStation®5 : Premir o botão de alimentação na consola PlayStation®5 ou premir o botão  (PS) no comando sem fios DualSense® que está emparelhado à consola.

Para a consola PlayStation®4 : Premir o botão de alimentação na consola PlayStation®4 ou premir o botão  (PS) no comando sem fios DUALSHOCK®4 que está emparelhado à consola.

② O comando responde no ecrã inicial, mas não durante o jogo

Na consola, o comando não funciona se iniciar sessão com uma conta diferente da selecionada ao iniciar o software. Inicie sessão com o comando na mesma conta que foi utilizada para iniciar o software. Lembre-se que este produto pode não funcionar com o software de algumas consolas.

③ O produto não responde após ligar a consola ao premir o botão (PS) no Comando sem fios DualSense® ou Comando sem fios DUALSHOCK®4

Se a consola for ligada com o botão  (PS) no Comando sem fios DualSense® ou Comando sem fios DUALSHOCK®4, certifique-se de que inicia sessão com o Comando sem fios DualSense® ou Comando sem fios DUALSHOCK®4. A partir do ecrã inicial, prima o botão  (PS) no produto para iniciar sessão com o produto.

④ Interruptor de hardware não estão a funcionar corretamente

Verifique o interruptor de comutação de hardware. Ao utilizar a consola, mude o interruptor para "PS5" ou "PS4" em conformidade. Ajustar o interruptor de hardware antes de se ligar à consola. O produto pode não funcionar corretamente se o interruptor for alterado enquanto estiver ligado à consola.

⑤ O comando não responde mesmo ao premir o botão (PS)

Certifique-se de que o Seletor de Hardware está definido no hardware correto.
(Consulte "Configuração do produto")

- Verifique se a sua consola PlayStation®5 ou PlayStation®4 está atualizada no mais recente software do sistema.

- Na consola, o comando não funciona se iniciar sessão com uma conta diferente da selecionada ao iniciar o software. Inicie sessão com o comando na mesma conta que foi utilizada para iniciar o software. Lembre-se que este produto pode não funcionar com o software de algumas consolas.

Para a consola PlayStation®5 : Utilizar o comando sem fios DualSense® para configurar a consola.

Para a consola PlayStation®4 : Utilizar o comando sem fios DUALSHOCK®4 para configurar a consola.

⑥ Quando a superfície ou a borda do tambor não responde ao toque ou permanece premida

Uma vez que a superfície e a borda do tambor são feitas com um material macio, a capacidade de resposta pode variar consoante a temperatura ambiente.

Os seguintes métodos podem melhorar a capacidade de resposta.

Método 1. Massageie a superfície do controlador de tambor com as mãos.

Método 2. Use uma força ligeiramente maior ao usar as baquetas Taiko.*

*Não bata no tambor com força excessiva, pois isso pode causar avarias ou ferimentos.

Características principais

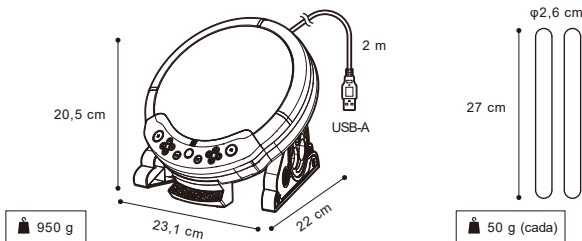

Não é possível ligar a consola com o botão (PS).

O botão (PS) não pode ser utilizado para sair do modo de repouso (consolas PS5®) ou do modo de espera (consolas PS4®).

Não tem as seguintes funções:

- Gatilhos adaptativos
- Função de sensor de movimento
- Função de vibração
- Manipulo esquerdo
- Manipulo direito
- Painel tátil
- Botão do painel tátil
- Microfone
- Altifalante
- Barra de luz
- Indicador de jogador
- Entrada analógica L2/R2
- Entrada de auscultadores com microfone

ATENÇÃO:

Todas as alterações ou modificações não aprovadas expressamente pela parte responsável pela conformidade pode anular a autoridade do utilizador para operar o equipamento.

INFORMAÇÃO DA FCC

Este equipamento foi considerado como estando em conformidade nos termos da parte 15 do Regulamento da FCC. A operação está sujeita às duas condições seguintes:

(1) Este equipamento não pode causar interferência nociva e (2) este equipamento tem de aceitar qualquer interferência recebida, incluindo interferência que possa causar uma operação indesejada.

NOTA:

Este equipamento foi testado e considerado como estando em conformidade com os limites de um dispositivo digital da classe B, nos termos da parte 15 do Regulamento da FCC. Estes limites são concebidos para proporcionar uma proteção razoável contra interferências nocivas numa instalação residencial. Este equipamento gera, utiliza e pode irradiar energia de radiofrequência e, se não for instalado e utilizado em conformidade com as instruções, pode causar interferências prejudiciais às comunicações por rádio. Não obstante, não há garantias de que não ocorram interferências numa determinada instalação. Se este equipamento causar interferências prejudiciais à receção de rádio ou televisão, que podem ser determinadas ao desligar e ligar o equipamento, o utilizador é encorajado a tentar corrigir a interferência através de uma ou mais das seguintes medidas:

- Reorientar ou deslocar a antena de receção.
- Aumentar a separação entre o equipamento e o receptor.
- Ligat o equipamento a uma tomada num circuito diferente daquele a que o receptor está ligado.
- Consultar o distribuidor ou um técnico de rádio/TV experiente para obter ajuda.

Declaração de Conformidade Simplificada

A HORI vem por este meio declarar que este produto está em conformidade com a Diretiva 2014/53/UE. O texto completo da declaração de conformidade da UE está disponível no seguinte endereço da Internet: <https://hori.co.uk/consumer-information>



Para o Reino Unido:

A HORI vem por este meio declarar que este produto está em conformidade com os requisitos legais pertinentes. O texto completo da declaração de conformidade da UE está disponível no seguinte endereço da Internet: <https://hori.co.uk/consumer-information>



INFORMAÇÕES SOBRE A ELIMINAÇÃO DO PRODUTOS

Quando vê este símbolo em qualquer um dos nossos produtos elétricos ou embalagens, é uma indicação de que o produto elétrico ou bateria relevante não deve ser eliminado como lixo doméstico geral na Europa. Para garantir o tratamento correto de resíduos do produto e da bateria, elimine-os em conformidade com quaisquer legislações ou requisitos locais aplicáveis para a eliminação de equipamento elétrico ou baterias. Ao fazê-lo, ajudará a conservar os recursos naturais e a melhorar as normas de proteção ambiental no tratamento e eliminação de resíduos elétricos.



A HORI garante ao comprador original que o produto comprado novo na sua embalagem original estará isento de quaisquer defeitos de material e de fabrico por um período de um ano a partir da data original de compra. Se não for possível processar o pedido de garantia através do distribuidor original, contacte diretamente o apoio ao cliente da HORI.

Para o apoio ao cliente na América do Norte e América Latina, utilize o nosso formulário de apoio ao cliente: <https://stores.horiusa.com/contact-us/>



Para o apoio ao cliente na Europa, envie um e-mail para info@horiuk.com

Informações sobre a garantia:

Para a América do Norte, América Latina, Austrália: <https://stores.horiusa.com/policies/>



Para a Europa e Médio Oriente: <https://hori.co.uk/policies/>



A imagem na embalagem pode diferir do produto real.

O fabricante reserva-se o direito de mudar o desenho ou características sem qualquer aviso prévio.

“HORI”, “PlayStation”, “PS5” e “PS4” são marcas registadas ou marcas comerciais da Sony Interactive Entertainment Inc. Todas as outras marcas registadas são propriedade dos seus respetivos proprietários. Fabricado e distribuído ao abrigo da licença da Sony Interactive Entertainment Inc. ou das suas filiais.

HORI e o logótipo HORI são marcas comerciais registadas da HORI.

Taiko no Tatsujin™ Series & ©Bandai Namco Entertainment Inc.