

Taiko no Tatsujin-trommelregelaar
voor PlayStation®5-consoles, PlayStation®4-consoles, en Windows PC*

Gebruiksaanwijzing

Bedankt voor de aankoop van dit product.
Lees voor het gebruik van dit product de instructies aandachtig door.
Bewaar de handleiding na het lezen ter referentie.

*Pc-compatibiliteit niet getest en ook niet onderschreven door Sony Interactive Entertainment.

Dit product is speciaal ontworpen voor gebruik met "Taiko no Tatsujin" -games.

Ga naar deze website
voor meer informatie:

<https://hori.co.uk/spf-042e/>



Hebt u hulp bij dit product
nodig? Bezoek deze website
voor ondersteuning.

<https://hori.co.uk/spf-042e/support/>



Product installeren

! Lees voordat u dit product gebruikt de gebruiksaanwijzingen aandachtig.

■ Zorg ervoor dat de console is bijgewerkt naar de nieuwste systeemsoftware.

PlayStation®5-console

1. Selecteer 'Instellingen' → 'Systeem'
2. Selecteer 'Systeemsoftware' → 'Systeemsoftware bijwerken en instellen'
Als er een nieuwe update beschikbaar is, verschijnt de melding 'Update beschikbaar'.
3. Selecteer 'Systeemsoftware bijwerken' om de software te updaten.

PlayStation®4-console

1. Selecteer 'Instellingen' → 'Systeemsoftware bijwerken'
2. Als er een nieuwe update beschikbaar is, volg dan de stappen op het scherm om de software bij te werken.

1 Monteer de trommelstandaard en bevestig de Taiko-trommelregelaar.

- ⚠ Gebruik dit product alleen nadat de trommel en standaard samen zijn gemonteerd.
- ⚠ Wees voorzichtig dat u uw vingers niet verwondt tijdens de montage.
- ⚠ Plaats of gebruik het product niet op de volgende oppervlakken:
 - Onstabiel • Breekbaar (bijvoorbeeld glas) • Verwarmd • In de buurt van de console

a Monteer de trommelstandaard.

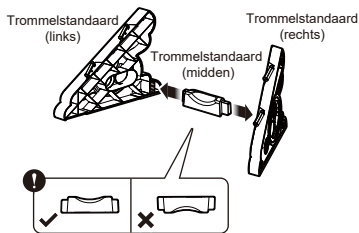

b Steek de pennen van de trommelstandaard in de vier gaten aan de achterkant van de Taiko-trommelregelaar.

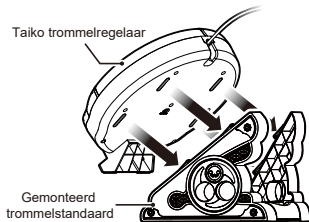

2 Zet de hardwareschakelaar op de gewenste stand.

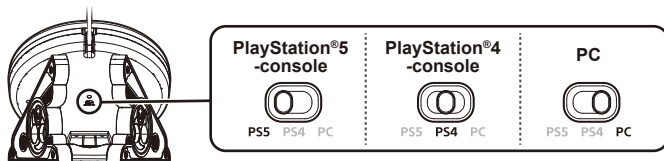

3 Sluit de kabel aan op de hardware.

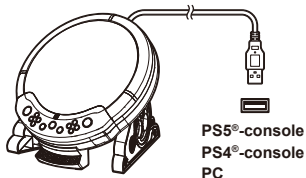

Controleer de richting van de USB-stekker zorgvuldig voordat u deze aansluit.

- 1** Volg onderstaande instructies om defecten te vermijden.
- Gebruik dit product niet met een USB-hub of verlengsnoer.
 - De ontvanger of modulaire kabel niet aan- of loskoppelen tijdens het spelen.
 - Bedien de Taiko-trommelregelaar niet als u het volgende doet:
 - Wanneer u het product aansluit op de PlayStation®5-console, PlayStation®4-console of pc
 - Wanneer u de PlayStation®5-console, PlayStation®4-console of pc inschakelt
 - Wanneer u de console uit de rustmodus haalt

4 Schakel de console in en meld u aan met de Taiko-trommelregelaar door op de (PS)-toets op de trommelregelaar te drukken.

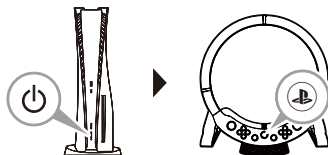

Opmerkingen over het spelverloop

- Als u in de buurt van mensen speelt, sla ze dan niet met de trommelstokken. Zwaai of gooi niet met de trommelstokken.
- Sla niet met overmatige kracht op de trommel, omdat dit storingen of letsel kan veroorzaken.
- Wanneer u het product opbergt, mag u geen onnodig gewicht op de bovenkant of de rand van het product plaatsen. De sensoren op het oppervlak en de rand van de trommel zijn kwetsbaar.
- De onderstaande afbeelding toont waar de trommel moet worden geraakt tijdens het spel. Voer nauwkeurig in.

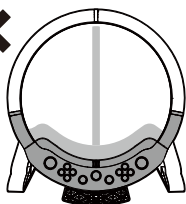
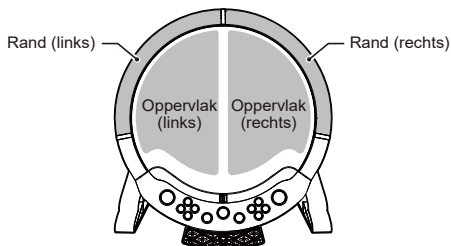

De middenlijn van de trommelregelaar, rond de knop en de onderrand worden niet herkend.

- Sla niet op de trommel op de volgende plaatsen, omdat dit storingen of schade kan veroorzaken:

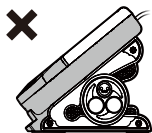

Gearceerd gebied (achterkant en zijkanten)

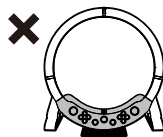

Rondom het knopgebied van de taiko-trommelregelaar

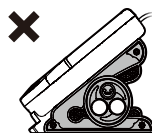

Trommelstandaard

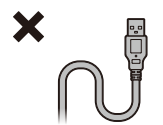

Kabel en connectortt



Let op

**Ouders/verzorgers:
lees de volgende informatie aandachtig door.**

Het niet opvolgen van de onderstaande instructies kan leiden tot letsel of schade aan dit product/deze hardware.

- Laat kinderen het product nooit gebruiken tenzij ze onder toezicht van een volwassene staan.
- Dit product is uitsluitend bedoeld voor gebruik binnenshuis.
- Neem voor uw eigen veiligheid een pauze van 10-15 minuten na elk uur spelen.
- Stop met het gebruik van dit product als u vermoeidheid, ongemak of pijn in uw handen, polsen, armen of ellebogen voelt. Als de pijn aanhoudt, neem dan contact op met een arts.
- Vermijd het gebruik van dit product wanneer u vermoeid bent.
- Gebruik de taiko-trommelregelaar of taiko-trommelstokken niet voor andere doeleinden dan waarvoor ze bedoeld zijn. Gebruik bovendien geen andere taiko-trommelstokken dan de meegeleverde. Wij zijn niet verantwoordelijk voor ongelukken of schade in het geval van ander gebruik dan het beoogde doel.
- Houd dit product uit de buurt van de console zodat trillingen niet worden doorgegeven aan de console.
- Laat kinderen de taiko-trommelstokken niet in hun mond steken of erop bijten.
- Zorg ervoor dat de trommel stevig aan de standaard is bevestigd voordat u het spel gaat spelen. Als de trommelstandaard los komt te zitten, zet deze dan opnieuw vast tijdens het spelen.
- Wanneer u dit product draagt, houdt u de Taiko-trommelregelaar met beide handen vast. Pak de kabel of de trommelstandaard niet vast en draag deze niet.
- Steek uw handen en vingers niet in de opening tussen de taiko-trommelregelaar en de trommelstandaard.
- Wees voorzichtig dat u niet met uw voet op dit product stapt.
- Monteer dit product niet samen met andere producten.
- De taiko-trommelregelaar en trommelstandaard worden als één set geleverd. Als u meerdere eenheden hebt, let er dan op dat u geen combinaties van taiko-trommelregelaar en trommelstandaard door elkaar gebruikt.
- Lang snoer. Wurgingsgevaar.
- Houd dit product uit de buurt van zuigelingen en peuters. Zoek onmiddellijk medische hulp als er kleine onderdelen worden ingeslikt.
- Houd het product uit de buurt van stoffige of vochtige ruimten.
- Voorkom dat het product valt of er een gewicht op het product rust.
- Gebruik dit product niet als het beschadigd of aangepast is.
- Laat dit product niet nat worden. Dit kan een elektrische schok of een storing veroorzaken.
- Plaats dit product niet in de buurt van warmtebronnen of laat het niet gedurende een lange periode in direct zonlicht staan. Oververhitting kan tot storingen leiden.
- Sluit de USB-stekker niet aan op uitgangen.
- Raak de metalen onderdelen van de USB-stekker niet aan.
- Gebruik dit product niet met een USB-hub of verlengsnoer. Mogelijk werkt het product dan niet goed.
- Trek niet aan de kabel om de regelaar los te koppelen van de console. Hierdoor kan de kabel breken of beschadigd raken.
- Zorg ervoor dat uw voet niet vast komt te zitten in de kabel. Dit kan lichamelijk letsel of schade aan de kabel veroorzaken.
- Trek niet hard aan de kabel van het product en buig de kabel niet.
- Haal het product niet uit elkaar, en repareer of wijzig het niet.
- Als het product moet worden schoongemaakt, gebruik dan uitsluitend een zachte droge doek. Gebruik geen chemische middelen, zoals benzeen of verdunner.
- De verpakking moet worden bewaard aangezien deze belangrijke informatie bevat.
- Bewaar deze gebruiksaanwijzing voor toekomstig gebruik.
- De normale functionaliteit van het product kan worden gestoord door sterke elektromagnetische interferentie. Als dit het geval is, moet u het product simpelweg opnieuw instellen via de stappen in de handleiding om normale werking te hervatten. In het geval dat de functie nog steeds niet werkt, verplaatst u het product naar een gebied waar er geen sprake is van elektromagnetische interferentie en probeert u het opnieuw.
- Dit product is gemaakt van onbrandbare hars en metalen onderdelen. Volg de plaatselijke voorschriften voor correcte verwijdering.

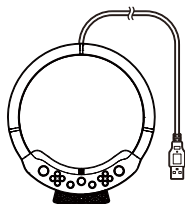

Taiko trommelregelaar × 1



Taiko trommelstokken × 2



Gebruiksaanwijzing × 1

Trommelstandaard 1 Set

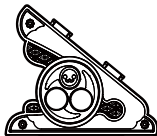

Links × 1



Midden × 1



Rechts × 1

Platform

PlayStation®5-console, PlayStation®4-console

Belangrijk

Lees voordat u dit product gebruikt de gebruiksaanwijzingen voor de software en de consolehardware waarmee u het gaat gebruiken.

Zorg ervoor dat de console is bijgewerkt naar de nieuwste systeemsoftware.

Er is een internetverbinding nodig om de PlayStation®5- en PlayStation®4-console bij te werken naar de nieuwste systeemsoftware.

PC*

Ondersteund besturingssysteem	Windows 11 / 10	
Invoermethode	XInput	✓
	DirectInput	✗
Systeemvereisten	USB-aansluiting (Type-A)	

*Pc-compatibiliteit niet getest en ook niet onderschreven door Sony Interactive Entertainment.

Indeling en kenmerken

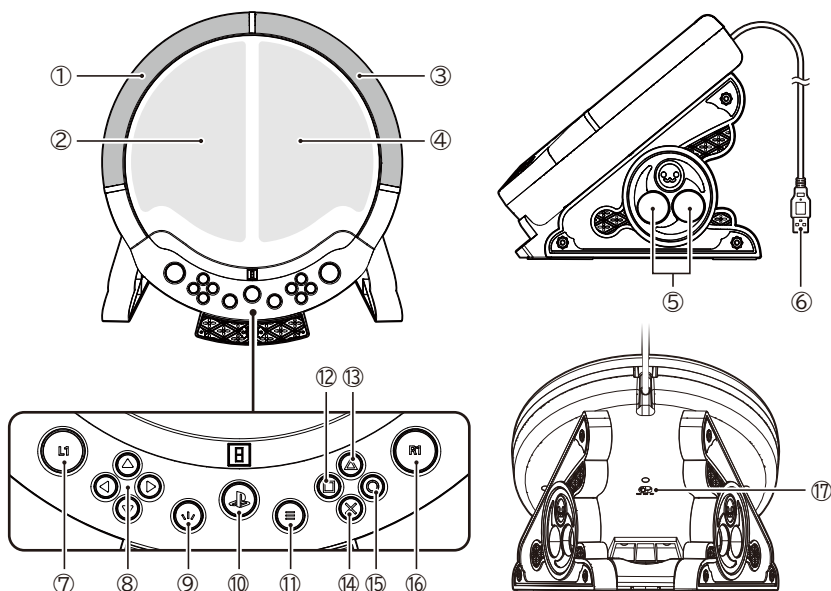

① ... Rand (links)	[PS5®, PS4®] L2-toets	[PC] LT-knop
② ... Oppervlak (links)	[PS5®, PS4®] L3-toets	[PC] L-stick indrukken
③ ... Rand (rechts)	[PS5®, PS4®] R2-toets	[PC] RT-knop
④ ... Oppervlak (rechts)	[PS5®, PS4®] R3-toets	[PC] R-stick indrukken
⑤ ... Opslagruimte Taiko-trommelstokken		
⑥ ... USB-A-aansluiting		
⑦ ... [PS5®, PS4®] L1-toets		[PC] LB-knop
⑧ ... [PS5®, PS4®] Richtingstoetsen		[PC] Navigatiepad
⑨ ... [PS5®] ↘/↙ (Maak)-toets	[PS4®] Delen-toets	[PC] Back-knop
⑩ ... [PS5®, PS4®] Ⓞ (PS)-toets		[PC] Guide-knop
⑪ ... [PS5®] ≡ (options)-toets	[PS4®] OPTIONS-toets	[PC] Start-knop
⑫ ... [PS5®, PS4®] □-toets		[PC] X-knop
⑬ ... [PS5®, PS4®] △-toets		[PC] Y-knop
⑭ ... [PS5®, PS4®] ×-toets		[PC] A-knop
⑮ ... [PS5®, PS4®] ○-toets		[PC] B-knop
⑯ ... [PS5®, PS4®] R1-toets		[PC] RB-knop
⑰ ... Hardwarematige schakelaar		

Als dit product niet naar wens functioneert, controleer dan het volgende:

① Als u op de (PS)-toets drukt, wordt de console niet ingeschakeld

U kunt de console niet aanzetten door op de  (PS)-toets te drukken. Zet de console aan zoals u normaal gesproken zou doen.

Voor de PlayStation®5-console : Druk op de activeringstoets op de PlayStation®5-console of druk op de  (PS)-toets op de DualSense® draadloze controller die aan de console is gekoppeld.

Voor de PlayStation®4-console : Druk op de activeringstoets op de PlayStation®4-console of druk op de  (PS)-toets op de DUALSHOCK®4 draadloze controller die aan de console is gekoppeld.

② (PS)-toets reageert niet tijdens het spelen

Op de console werkt de controller niet als u zich aanmeldt met een ander account dan het account dat was geselecteerd bij het starten van de software. Meld u aan met de controller bij hetzelfde account dat werd gebruikt om de software te starten. Let op, dit product werkt mogelijk niet met bepaalde consolesoftware.

③ Het product reageert niet na het inschakelen van de console door op de (PS)-toets te drukken op de DualSense® draadloze controller of de DUALSHOCK®4 draadloze controller

Als de console wordt ingeschakeld met de  (PS)-toets op de DualSense® draadloze controller of DUALSHOCK®4 draadloze controller, zorg er dan voor dat u zich aanmeldt via de DualSense® draadloze controller of DUALSHOCK®4 draadloze controller. touchscreen, Druk op het beginscherm op de  (PS)-toets van het product om u aan te melden.

④ Hardwareschakelaar werken niet goed

Controleer de hardwareschakelaar. Als u de console gebruikt, zet de schakelaar dan op respectievelijk 'PS5' of 'PS4'. Stel de hardwareschakelaar in voordat u deze op de console aansluit. Het product werkt mogelijk niet goed als u de schakelaar wijzigt terwijl deze op de console is aangesloten.

⑤ De controller reageert niet, zelfs niet als de (PS)-toets wordt ingedrukt

Zorg ervoor dat de schakelaar voor het selecteren van het apparaat is ingesteld op het juiste apparaat. (Product installeren)

- Zorg ervoor dat de console is bijgewerkt naar de nieuwste systeemsoftware.
- Op de console werkt de controller niet als u zich aanmeldt met een ander account dan het account dat was geselecteerd bij het starten van de software. Meld u aan met de controller bij hetzelfde account dat werd gebruikt om de software te starten.

Voor de PlayStation®5-console : Gebruik de DualSense® draadloze controller om de console in te stellen.

Voor de PlayStation®4-console : Gebruik de DUALSHOCK®4 draadloze controller om de console in te stellen.

⑥ Als het trommeloppervlak of de trommelrand niet reageert op de tik of ingedrukt blijft

Omdat het trommeloppervlak en de -rand zijn gemaakt met zacht materiaal, kan de respons veranderen afhankelijk van de kamertemperatuur.

De volgende methoden kunnen de respons verbeteren.

Methode 1. Masseer het oppervlak van de trommelregelaar met uw handen.

Methode 2. Gebruik iets meer kracht bij het gebruik van de Taiko-trommelstukken.*

*Sla niet met overmatige kracht op de trommel, omdat dit storingen of letsel kan veroorzaken.

Specificaties

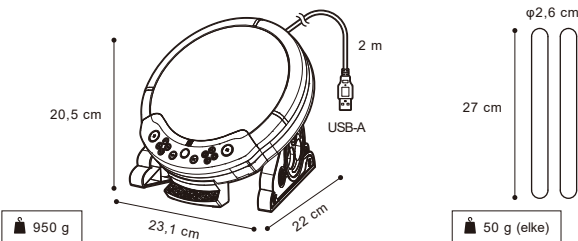

De console kan niet worden ingeschakeld met de (PS)-toets.

De (PS)-toets kan niet worden gebruikt om terug te keren van de rustmodus (PS5[®]-consoles) of de stand-bymodus (PS4[®]-consoles).

Beschikt niet over de volgende functies:

- | | | | |
|--------------------------|--------------------------|-------------------|-----------------------|
| • Adaptieve triggers | • Bewegingssensorfunctie | • Trifunctie | • Linker joystick |
| • Rechter joystick | • Touchpad | • Touchpad-toets | • Microfoon |
| • Luidspreker | • Lichtbalk | • Spelerindicator | • Headset-aansluiting |
| • L2 / R2-analoge ingang | | | |

OPGELET:

Wijzigingen of aanpassingen die de partij verantwoordelijk voor naleving niet uitdrukkelijk heeft goedgekeurd, kan de machting van de gebruiker om de apparatuur te gebruiken, tenietdoen.

DE FCC WILT DAT U HET VOLGENDE WEET

Dit apparaat voldoet aan deel 15 van de FCC-regels. De werking is onderhevig aan de volgende twee voorwaarden:

(1) dit apparaat mag geen schadelijke interferentie veroorzaken, en (2) dit apparaat moet alle ontvangen interferentie accepteren, inclusief interferentie die ongewenste werking kan veroorzaken.

OPMERKING:

Deze apparatuur is getest en voldoet aan de beperkingen voor een digitaal apparaat van klasse B, overeenkomstig deel 15 van de FCC-voorschriften. Deze limieten zijn bedoeld om redelijke bescherming te bieden tegen schadelijke interferentie bij installatie in een woonomgeving. Dit apparaat genereert en gebruikt radiofrequentie-energie en kan deze uitzstralen. Als het apparaat niet volgens de instructies wordt geïnstalleerd en gebruikt, kan het schadelijke interferentie veroorzaken bij radiocommunicaties. Er is echter geen garantie dat er geen storing zal optreden in een bepaalde installatie. Als dit apparaat schadelijke interferentie veroorzaakt bij de ontvangst van radio of televisie, wat kan worden vastgesteld door het apparaat uit en in te schakelen, wordt de gebruiker aangemoedigd om te proberen de interferentie te verhelpen aan de hand van een of meer van de volgende maatregelen:

- Herorientatie of verplaatsing van de ontvangstantenne.
- Vergroten van de afstand tussen het apparaat en de ontvanger.
- Aansluiten van het apparaat op een stopcontact in een andere groep dan die waarop de ontvanger is aangesloten.
- Raadpleeg de dealer of een ervaren radio-*tv*-technicus voor hulp.

Vereenvoudigde verklaring van overeenstemming

Hierbij verklaart HORI dat dit product in overeenstemming is met Richtlijn 2014/53/EU. De volledige tekst van de EU-verklaring van overeenstemming is beschikbaar op het volgende internetadres: <https://hori.co.uk/consumer-information/>



Voor het VK:

Hierbij verklaart HORI dat dit product in overeenstemming is met relevante wettelijke vereisten. De volledige tekst van de EU-conformiteitsverklaring is beschikbaar op het volgende internetadres: <https://hori.co.uk/consumer-information/>



PRODUCTINFORMATIE OMTRENT VERWULDERING

Wanneer u dit symbool ziet op een van onze elektrische producten of verpakkingen, betekent dit dat het betreffende elektrische product of de batterij niet als gewoon huishoudelijk afval mogen worden weggegooid binnen Europa. Voor een correcte afvalverwerking van het product en de batterij moet u deze in overeenstemming met enige van toepassing zijnde lokale wetgeving of vereisten voor het afvoeren van elektrische apparatuur of batterijen weggooiden. Door dit te doen helpt u mee met het behouden van natuurlijke hulpbronnen en het verbeteren van de standaarden van milieubescherming in de zin van de behandeling en verwijdering van elektrisch afval.



HORI garandeert de oorspronkelijke koper dat het nieuw gekochte product in de oorspronkelijke verpakking vrij is van materiaal- en fabricagefouten gedurende een periode van één jaar vanaf de oorspronkelijke aankoopdatum. Als de garantieclaim niet via de oorspronkelijke detailhandelaar kan worden afgehandeld, neem dan rechtstreeks contact op met de klantenservice van HORI.

Gebruik voor klantenservice in Noord- en Latijns-Amerika ons klantenserviceformulier:

<https://stores.horiusa.com/contact-us/>



Stuur voor klantenservice in Europa een e-mail naar info@horiuk.com

Garantie-informatie:

Voor Noord- en Latijns-Amerika en Australië: <https://stores.horiusa.com/policies/>

Voor Europa en het Midden-Oosten: <https://hori.co.uk/policies/>

De afbeelding op de verpakking kan afwijken van het werkelijke product.

De fabrikant behoudt zich het recht voor om het productontwerp of de specificaties zonder voorafgaande kennisgeving te wijzigen. "B.", "PlayStation", "PS5" en "PS4" zijn gedeponeerde handelsmerken of handelsmerken van Sony Interactive Entertainment Inc. Alle overige handelsmerken zijn het eigendom van de betreffende eigenaren. Vervaardigd en gedistribueerd onder licentie van Sony Interactive Entertainment, of geleederd.

HORI en het HORI-logo zijn geregistreerde handelsmerken van HORI.

Taiko no Tatsujin™ Series & ©Bandai Namco Entertainment Inc.