

Contrôleur Tambour Taiko - Taiko no Tatsujin
pour console PlayStation®5, console PlayStation®4 et Windows PC*

Mode d'emploi

Merci d'avoir acheté ce produit. Veuillez lire attentivement les instructions avant d'en commencer toute utilisation. Après avoir lu le mode d'emploi, veuillez le conserver à portée de main pour toute future référence.

*Compatibilité PC non-testée, ni assurée par Sony Interactive Entertainment.

Ce produit est spécifiquement créé pour être utilisé avec l'univers de jeux "Taiko no Tatsujin".

Pour plus d'informations
veuillez visiter le site
internet :

<https://hori.co.uk/spf-042e/>



Besoin d'aide avec ce produit ?
Veuillez consulter ce site web
pour obtenir de l'aide.

<https://hori.co.uk/spf-042e/support/>



Guide de Démarrage Rapide

! Avant de commencer toute utilisation, veuillez lire le mode d'emploi attentivement.

■ Veuillez vérifier que votre console a la dernière mise à jour installée.

Console PS5®

1. Sélectionnez "Paramètres" → "Système".
2. Sélectionnez "Logiciel système" → "Mise à jour et paramétrage du logiciel système".
Si une nouvelle mise à jour est disponible, "Mise à jour disponible" s'affichera.
3. Sélectionnez "Mettre à jour le logiciel système" pour mettre à jour le logiciel.

Console PS4®

1. Sélectionnez "Paramètres" → "Mise à jour du logiciel système".
2. Si une nouvelle mise à jour est disponible, suivez les étapes indiquées sur l'écran pour mettre à jour le logiciel.

1

Veuillez assembler le support contrôleur Taiko et le contrôleur Taiko.

- ⚠ Utilisez toujours le produit une fois que le tambour et le support sont fixés ensemble.
- ⚠ Veuillez faire attention à ne pas vous blesser les doigts lors du montage.
- ⊘ Veuillez ne pas placer ni utiliser le produit sur les surfaces suivantes :
 - Instable
 - Fragile (par exemple:verre)
 - Chauffée
 - Proche de la console

a Assemblez le support contrôleur Taiko.

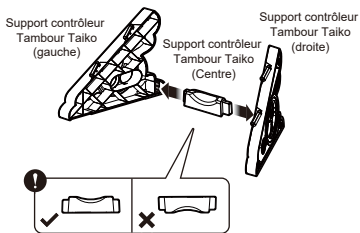

b Insérez les broches du support contrôleur Taiko dans les quatre trous à l'arrière du contrôleur Taiko.

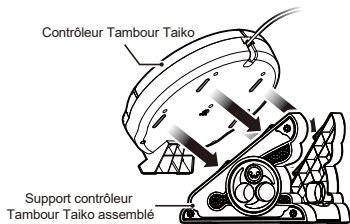

2 Sélectionnez l'interrupteur de changement de mode approprié.

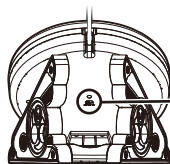

Console PS5®



PS5 PS4 PC

Console PS4®



PS5 PS4 PC

PC



PS5 PS4 PC

3 Branchez le produit via le port USB.

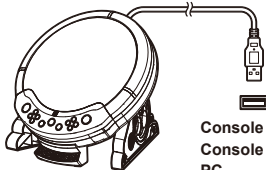

Console PS5®
Console PS4®
PC

Veillez vérifier attentivement l'orientation de la prise USB avant de brancher.

1 Veuillez lire attentivement les instructions ci-dessous pour éviter tout dysfonctionnement.

- Ne pas utiliser ce produit avec un multi-adaptateur USB ou une extension USB.
- Veuillez ne pas brancher ni débrancher la prise USB lors d'une partie de jeu.
- Veuillez ne pas utiliser le contrôleur Taiko lors des utilisations ci-dessous :
 - Lorsque vous branchez le produit à la console PS5®, console PS4®, PC.
 - Lorsque vous allumez la console PS5®, console PS4®, PC.
 - Lorsque vous réveillez la console du mode veille.

4 Veuillez allumer la console. Veuillez ensuite appuyer sur le touche  (PS) sur le contrôleur tambour Taiko pour le connecter à la console.

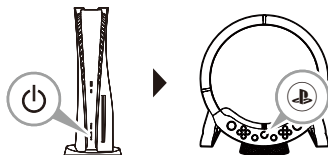

Notes sur comment jouer

- Lorsque vous jouez à côté d'autres personnes, veillez à ne pas les toucher avec les baguettes. Veuillez ne pas faire tourner ou jeter les baguettes.
- Ne frappez pas le tambour avec une force excessive, cela peut causer des défaillances ou occasionner des blessures.
- Lorsque vous rangez le produit, veillez à ne pas placer de poids superflus dessus ou sur les côtés. Les capteurs en surface et sur les côtés du tambour sont très délicats.
- L'image ci-dessous vous indique les endroits où le tambour doit et ne doit pas être frappé pendant la partie. Veuillez jouer avec précision.

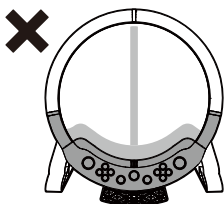
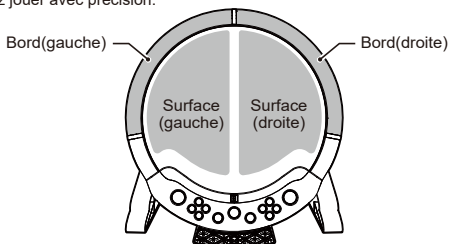

La ligne centrale, les zones autour des boutons et le bas du contrôleur tambour ne sont pas reconnus.

- Ne frappez pas le tambour aux endroits suivants, cela peut causer des défaillances ou des dégâts:

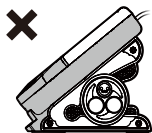

Zone forcée (arrière et sur les côtés)

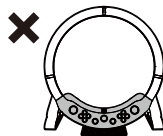

Autour de la zone des boutons du contrôleur Taiko

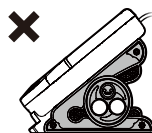

Sur le support du contrôleur Taiko

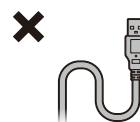

Sur le câble et le connecteur



Attention

**Aux Parents/Tuteurs:
Veuillez lire attentivement**

Le non-respect des instructions ci-dessous peut entraîner des blessures ou des dommages au produit/matériel.

- Ne laissez jamais les enfants utiliser ce produit sans la supervision d'un adulte. Apprenez aux enfants comment utiliser correctement le produit.
- Ce produit convient à un usage en intérieur uniquement. Ne pas utiliser à l'extérieur.
- Pour votre sécurité, pensez à faire une pause de 10-15 minutes après chaque heure de jeu.
- Veuillez cesser d'utiliser ce produit si vous ressentez une quelconque fatigue, de l'inconfort ou des douleurs dans les mains, les poignets, les bras ou les coudes. Si les douleurs persistent, veuillez contacter votre médecin.
- Veuillez ne pas utiliser ce produit lorsque vous êtes fatigué(e).
- N'utilisez pas le tambour ou les baguettes Taiko hors des conditions prévues. De plus, n'utilisez pas d'autres baguettes que celles incluses avec le produit.
- Lorsque vous utilisez ce produit, veuillez le garder à l'écart de la console pour que les vibrations ne lui soient pas transmises.
- Ne laissez pas les enfants mettre les baguettes en bouche ou les mordre.
- Veuillez vous assurer que le tambour est correctement fixé au support avant de jouer. Si le tambour se desserre, veuillez le refixer pendant la partie.
- Lorsque vous transportez ce produit, tenez le contrôleur Taiko avec les deux mains. Ne le transportez pas en tenant le câble ou le support contrôleur Taiko.
- Ne mettez pas vos mains ni vos doigts dans l'espace entre le contrôleur du tambour et le support.
- Veuillez faire attention à ne pas marcher sur ce produit.
- Veuillez ne pas assembler ce produit avec d'autres produits.
- Le contrôleur tambour et le support sont appariés en un seul ensemble. Si vous possédez plusieurs unités, faites attention à ne pas mélanger le combiné contrôleur tambour et support.
- Long cordon. Risque d'étranglement. Ne convient pas aux enfants de moins de 3 ans.
- Gardez ce produit hors de la portée des jeunes enfants ou des nourrissons.
- Veillez à ne pas laisser le produit dans des lieux humides et poussiéreux.
- N'exercez pas de force excessive sur le produit et évitez les impacts.
- N'utilisez pas ce produit s'il a été endommagé ou modifié.
- Ne mouillez pas ce produit. Cela peut provoquer un choc électrique ou un dysfonctionnement.
- Veuillez ne pas exposer le produit au soleil pendant une période prolongée. Une surchauffe risque d'entraîner un dysfonctionnement.
- Veuillez ne pas insérer la prise USB dans la prise de courant.
- Ne touchez pas la partie métallique du port USB.
- Ne pas utiliser ce produit avec un multi-adaptateur USB ou une extension USB. Le produit risque de ne pas fonctionner correctement.
- Veuillez ne pas tirer sur le câble pour débrancher le contrôleur de la console. Cela pourrait provoquer la rupture ou l'endommagement du câble.
- Veuillez faire attention à ne pas vous prendre le pied dans le câble. Cela pourrait provoquer des blessures corporelles ou endommager le câble.
- Veuillez ne pas plier les câbles avec rudesse et ne pas les utiliser lorsqu'ils sont enroulés.
- Ne jamais désassembler, réparer ou modifier ce produit.
- Si le produit a besoin d'être nettoyé, veuillez seulement utiliser un chiffon doux et sec. Ne pas utiliser un agent chimique comme le benzène ou du diluant.
- L'emballage doit être conservé car il contient des informations importantes.
- Veuillez conserver ce manuel pour toute future référence.
- Il est possible que la fonction normale du produit soit perturbée par de fortes interférences électromagnétiques. Dans ce cas, réinitialisez simplement le produit pour en reprendre l'utilisation en suivant le manuel d'instructions. Dans le cas où la fonction ne peut être redémarrée, utilisez le produit dans un autre endroit.
- Ce produit est fabriqué à partir de pièces de résine et de métal non inflammables. Veuillez suivre les arrêtés de votre municipalité concernant le traitement des déchets.

Contenu

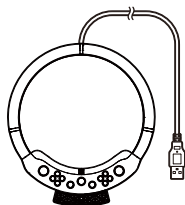

Contrôleur Tambour Taiko × 1



Baguettes Taiko × 2



Mode d'emploi × 1

Support contrôleur Tambour Taiko 1 Set

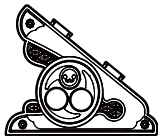

Gauche × 1



Centre × 1



Droite × 1

Compatibilité

Console PlayStation®5, console PlayStation®4

Important

Avant tout emploi avec votre console, veuillez lire attentivement les instructions fournies.

Veuillez vérifier que votre console est mise à jour.

Une connexion Internet est requise pour mettre à jour la console avec le dernier logiciel système.





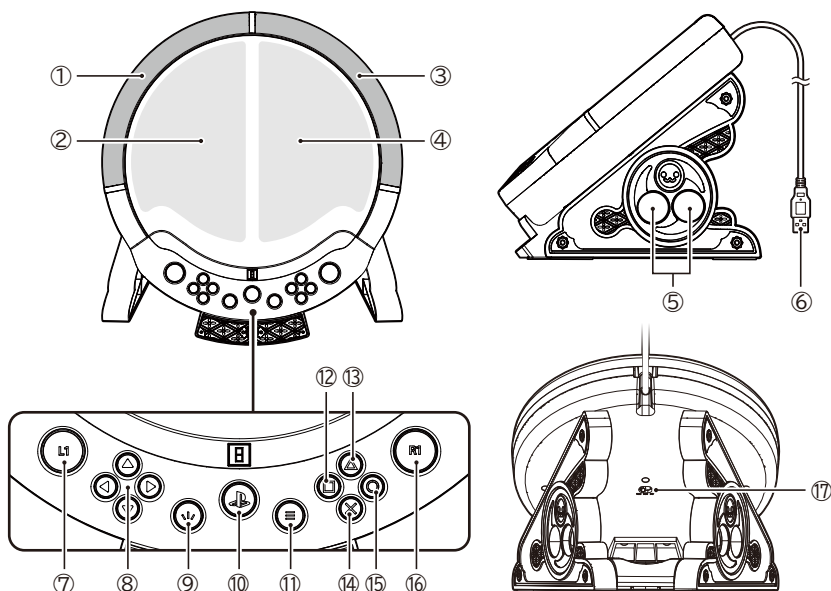

PC*

Systèmes d'exploitation compatibles	Windows 11 / 10	
Méthode de saisie	XInput	✓
	DirectInput	✗
Configuration système	Port USB-A	

*Compatibilité PC non-testée, ni assurée par Sony Interactive Entertainment.

Schéma et fonctions





① ... Bord (gauche)	[PS5®, PS4®] Touche L2	[PC] Touche LT
② ... Surface (gauche)	[PS5®, PS4®] Touche L3	[PC] Touche stick gauche
③ ... Bord (droite)	[PS5®, PS4®] Touche R2	[PC] Touche RT
④ ... Surface (droite)	[PS5®, PS4®] Touche R3	[PC] Touche stick droit
⑤ ... Espace de rangement pour baguettes Taiko		
⑥ ... Connecteur USB-A		
⑦ ... [PS5®, PS4®] Touche L1		[PC] Touche LB
⑧ ... [PS5®, PS4®] Touches directionnelles		[PC] Pavé directionnel
⑨ ... [PS5®] Touche  (création)	[PS4®] Touche SHARE	[PC] Touche Précédent
⑩ ... [PS5®, PS4®] Touche  (PS)		[PC] Touche Guide
⑪ ... [PS5®] Touche  (options)	[PS4®] Touche OPTIONS	[PC] Touche Démarrer
⑫ ... [PS5®, PS4®] Touche 		[PC] Touche X
⑬ ... [PS5®, PS4®] Touche 		[PC] Touche Y
⑭ ... [PS5®, PS4®] Touche 		[PC] Touche A
⑮ ... [PS5®, PS4®] Touche 		[PC] Touche B
⑯ ... [PS5®, PS4®] Touche R1		[PC] Touche RB
⑰ ... Interrupteur de plateforme		

Si ce produit ne fonctionne pas comme souhaité, veuillez suivre les conseils de dépannage suivants :

① Appuyer sur la touche (PS) n'allume pas la console

Appuyer sur la touche  (PS) n'allumera pas la console. Veuillez allumer la console normalement avant utilisation.



Pour la console PlayStation®5 : Appuyez sur la touche alimentation de la PlayStation®5 ou appuyez sur la touche  (PS) de la manette sans fil DualSense® qui est branchée à la console.

Pour la console PlayStation®4 : Appuyez sur la touche alimentation de la PlayStation®4 ou appuyez sur la touche  (PS) de la manette sans fil DUALSHOCK®4 qui est branchée à la console.

② La manette fonctionne sur l'écran Home mais pas en jeu

La manette ne fonctionnera pas sur console si vous vous connectez avec un compte différent que celui que vous avez sélectionné au démarrage du jeu. Veuillez vous connecter avec la manette du même compte que celui utilisé pour démarrer le jeu. Veuillez noter que ce produit ne fonctionne pas avec certains titres de jeu pour console.

③ Le produit ne répond plus après avoir allumé la console en appuyant sur la touche (PS) de la manette sans fil DualSense® ou de la manette sans fil DUALSHOCK®4

Si la console est allumée avec la touche  (PS) de la manette sans fil DualSense® ou de la manette sans fil DUALSHOCK®4, assurez-vous de vous connecter à l'aide de la manette sans fil DualSense® ou de la manette sans fil DUALSHOCK®4. Depuis l'écran d'accueil, appuyez sur la touche  (PS) du produit pour vous connecter avec le produit.

④ L'interrupteur de plateforme ne fonctionne pas correctement

Vérifiez que l'interrupteur est placé sur l'option correcte. Veuillez vérifier l'interrupteur de mode. Lorsque vous utilisez la console, changez la sélection sur « PS5 » ou « PS4 » en fonction de la console. Réglez l'interrupteur de plateforme AVANT de brancher le produit à la console. Ce produit risque de ne pas fonctionner correctement si la position de l'interrupteur est changée pendant son utilisation.

⑤ La manette ne répond pas même lorsque que la touche (PS) est appuyée

Veuillez vérifier que l'interrupteur de mode est sur le hardware adéquat. (cf. "Guide de Démarrage Rapide")
- Veuillez vérifier que votre console est mise à jour.

- La manette ne fonctionnera pas sur console si vous vous connectez avec un compte différent de celui que vous avez sélectionné au démarrage du jeu. Veuillez vous connecter avec la manette du même compte que celui utilisé pour démarrer le jeu. Veuillez noter que ce produit ne fonctionne pas avec certains titres de jeu pour console.

Pour la console PlayStation®5 : Utilisez la manette sans fil DualSense® pour la configuration initiale de la console.

Pour la console PlayStation®4 : Utilisez la manette sans fil DUALSHOCK®4 pour la configuration initiale de la console.

⑥ Lorsque la surface ou le bord du tambour ne répond pas au tapotement ou reste enfoncé

La surface et le bord du tambour sont fabriqués avec un matériau doux et par conséquent la réactivité peut varier en fonction de la température ambiante.

Les méthodes suivantes peuvent améliorer le temps de réponse.

Méthode 1 : Veuillez masser la surface du contrôleur Taiko avec vos mains.

Méthode 2 : Veuillez utiliser une force légèrement plus forte lorsque vous utilisez les baguettes Taiko.*

*Ne frappez pas le tambour avec une force excessive, cela peut causer des défaillances ou occasionner des blessures.

Caractéristiques

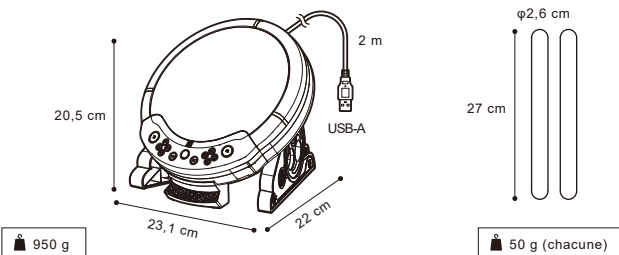

Le démarrage de la console ne peut pas être exécuté avec la touche  (PS).

Il n'est pas possible de sortir du mode veille (console PS5®) ou du mode standby (console PS4®) en utilisant la touche  (PS).

La manette ne dispose pas des fonctionnalités suivantes :

- Gâchettes adaptatives
- Joystick gauche
- Microphone
- Sortie casque
- Fonction de détection de mouvements
- Joystick droit
- Haut-parleur
- Entrée analogique L2 / R2
- Fonction de vibration
- Touche pavé tactile
- Indicateur de joueur

AVERTISSEMENT :

Tout changement ou modification non expressément approuvé par la partie responsable de la conformité pourrait annuler l'autorisation de l'utilisateur à faire fonctionner l'équipement.

La FCC souhaite vous informer des points suivants :
Cet appareil obéit à la partie 15 du règlement de la FCC. Son fonctionnement est sujet à deux conditions :

(1) L'appareil ne doit pas causer d'interférences nuisibles, et (2) cet appareil doit tolérer les interférences reçues, ce qui inclut les interférences qui risquent de provoquer une utilisation indésirable.

REMARQUE :

Cet équipement a été testé et déclaré conforme aux limites imposées aux appareils numériques de classe B, conformément à la section 15 du règlement de la FCC. Ces limites sont conçues pour fournir une protection raisonnable contre les interférences nuisibles dans une installation résidentielle. Cet équipement génère, utilise et peut émettre de l'énergie de fréquence radio. S'il n'est pas installé et utilisé conformément aux instructions, il peut causer des interférences nuisibles aux communications radio. Cependant, rien ne garantit que des interférences ne se produiront pas dans une installation particulière. Si cet équipement provoque des interférences nuisibles avec la réception de radio ou de télévision, ce qui peut être déterminé en éteignant et en rallumant l'équipement, l'utilisateur est invité à tenter de corriger l'interférence en appliquant l'une ou plusieurs des mesures suivantes :

- Réorientez ou déplacez l'antenne de réception.
- Augmentez la distance entre l'équipement et le récepteur.
- Raccordez l'équipement à une prise d'un circuit différent de celui auquel le récepteur est connecté.
- Consultez le revendeur ou un technicien expérimenté en radio / TV pour obtenir de l'aide.

CAN ICES-003(B) / NMB-003(B)

This Class B digital apparatus complies with Canadian ICES-003.
Cet appareil numérique de la classe B est conforme à la norme NMB-003 du Canada.

Déclaration de conformité UE simplifiée

HORI déclare que ce produit est conforme à la directive 2014 / 53 / UE

Le texte intégral de la déclaration de conformité UE est disponible

à l'adresse Internet suivante :

<https://hori.co.uk/consumer-information/>

Pour le Royaume Uni :

Par la présente, HORI déclare que ce produit est conforme aux exigences légales pertinentes.

L'intégralité du texte de la déclaration de conformité est

disponible à l'adresse Internet suivante :

<https://hori.co.uk/consumer-information/>

INFORMATIONS SUR LA DESTRUCTION DU PRODUIT

Le symbole suivant signifie que, conformément aux lois et réglementations locales, vous devez mettre au rebut votre produit et / ou sa batterie séparément des ordures ménagères. Lorsque ce produit n'est plus utilisable, apportez-le dans un centre de collecte des déchets agréé par les autorités locales. La collecte et le recyclage séparé de votre produit et / ou de sa batterie lors de l'élimination permettent de préserver les ressources naturelles et de protéger l'environnement et la santé des êtres humains.



HORI garantit à l'acheteur d'origine que notre produit acheté neuf dans son emballage d'origine est exempt de tout défaut de matériau et de fabrication pendant une période d'un an à compter de la date d'achat d'origine. Si la demande de garantie ne peut pas être traitée par le revendeur d'origine, veuillez contacter le service client HORI.

Pour contacter le support client en Amérique du Nord et en Amérique Latine, veuillez utiliser notre formulaire de support client :
<https://stores.horiusa.com/contact-us/>



Pour contacter le support client en Europe, veuillez envoyer un e-mail à info@horiuk.com

Informations sur la garantie :
Pour l'Amérique du Nord, L'Amérique Latine, l'Australie :
<https://stores.horiusa.com/policies/>



Pour l'Europe et le Moyen-Orient :
<https://hori.co.uk/policies/>



Le produit réel peut différer de l'image.

Le fabricant se réserve le droit de modifier les caractéristiques du produit sans préavis.

«  », « PlayStation », « PS5 », « PS4 », « DualSense », et « DUALSHOCK » sont des marques déposées ou des marques commerciales de Sony Interactive Entertainment Inc. Toutes les autres marques commerciales sont la propriété de leurs propriétaires respectifs. Fabriqué et distribué sous licence de Sony Interactive Entertainment Inc. ou de ses sociétés affiliées.

HORI et le logo de HORI sont des marques déposées de HORI.

Taiko no Tatsujin™ Series & ©Bandai Namco Entertainment Inc.