

Taiko no Tatsujin Trommel-Controller
für PlayStation®5-Konsolen, PlayStation®4-Konsolen und Windows PC*

Bedienungsanleitung

Vielen Dank, dass Sie sich für dieses Produkt entschieden haben.
Bevor Sie dieses Produkt verwenden, lesen Sie bitte die Bedienungsanleitung sorgfältig durch.
Heben Sie die Bedienungsanleitung zu Ihrer Information auf.

*PC-Kompatibilität nicht von Sony Interactive Entertainment getestet oder bestätigt.

Dieses Produkt ist speziell für die Verwendung mit „Taiko no Tatsujin“-Spielen konzipiert.

Besuchen Sie die folgende
Website für mehr
Informationen:

<https://hori.co.uk/spf-042e/>



Benötigen Sie Hilfe zu diesem
Produkt? Bitte besuchen Sie
diese Website für Support.

<https://hori.co.uk/spf-042e/support/>



Schnellstartanleitung



Bevor Sie dieses Produkt verwenden, lesen Sie bitte die Bedienungsanleitung sorgfältig durch.

■ Stellen Sie sicher, dass Ihre Konsole auf dem neuesten Stand ist.

PS5®-Konsole

1. Wählen Sie „Einstellungen“ → „System“.
2. Wählen Sie „Systemsoftware“ → „Update und Einstellungen der Systemsoftware“.
Falls eine neuere Version verfügbar ist, wird „Update verfügbar“ angezeigt.
3. Wählen Sie „Systemsoftware aktualisieren“ aus, um das Update durchzuführen.

PS4®-Konsole

1. Wählen Sie „Einstellungen“ → „Systemsoftware-Update“.
2. Falls ein neues Update verfügbar ist, folgen Sie den Schritten, die auf dem Bildschirm angezeigt werden, um die Software zu aktualisieren.

1

Montieren Sie den Trommelstand und befestigen Sie den Taiko Trommel-Controller.

- ⚠ Verwenden Sie dieses Produkt immer erst, nachdem Trommel und Stand zusammen aufgebaut sind.
- ⚠ Achten Sie darauf, dass Sie sich beim Zusammenbau nicht die Finger verletzen.
- ⚠ Stellen und verwenden Sie das Produkt nicht auf folgenden Oberflächen:
 - Instabil
 - Zerbrechlich (z.B. Glas)
 - Erhitzte Oberfläche
 - Neben der Konsole

a Bauen Sie den Trommelstand auf.

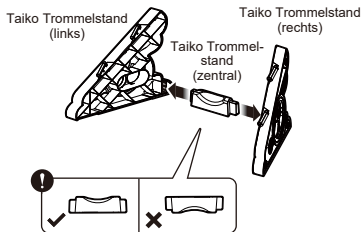

b Stecken Sie die Zinken des Trommelstands in die vier Löcher auf der Rückseite des Taiko Trommel-Controllers.

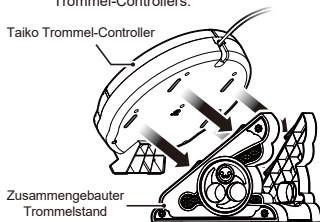

2 Schalten Sie den Plattformschalter auf die entsprechende Plattform.

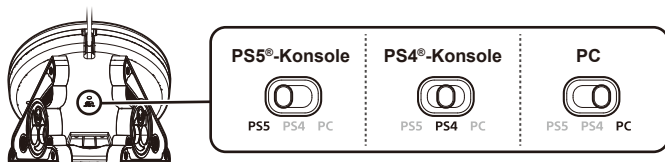

3 Stecken Sie das Produkt an den USB-Anschluss der Konsole an.

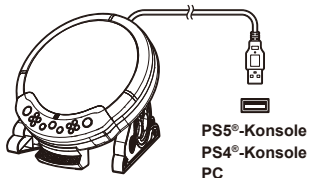

Bitte überprüfen Sie vor dem Anschließen die Ausrichtung des USB-Steckers.

Um Fehlfunktionen zu vermeiden, befolgen Sie bitte die nachstehenden Anweisungen.

- Verwenden Sie dieses Produkt nicht über einen USB-Hub oder ein Verlängerungskabel.
- Stecken Sie den USB-Stecker während des Spiels nicht ein oder aus.
- Betätigen Sie den Taiko Trommel-Controller nicht in den folgenden Situationen:
 - Beim Verbinden des Produkts mit der PS5®-Konsole, PS4®-Konsole oder dem PC
 - Beim Einschalten der PS5®-Konsole, PS4®-Konsole oder des PCs
 - Beim Deaktivieren des Ruhe-Modus

4 Schalten Sie die Konsole ein. Drücken Sie dann die **(PS)**-Taste auf dem Taiko Trommel-Controller, um ihn zu verbinden.

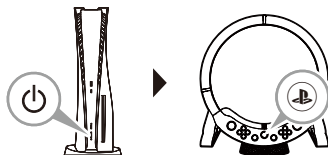

Hinweise zum Spiel

- Wenn Sie in der Nähe von Menschen spielen, schlagen Sie diese bitte nicht mit den Trommelstöcken. Bitte schwingen oder werfen Sie die Trommelstöcke nicht.
- Schlagen Sie nicht mit übermäßiger Kraft auf die Trommel, da dies zu Fehlfunktionen oder Verletzungen führen kann.
- Legen Sie beim Lagern des Produkts kein unnötiges Gewicht auf die Oberseite oder auf den Rand des Produkts. Die Sensoren auf der Oberfläche und am Rand der Trommel sind empfindlich.
- Das Bild unten zeigt, wo die Trommel während des Spiels geschlagen werden sollte und wo nicht. Bitte achten Sie auf genaue Trommelschläge.

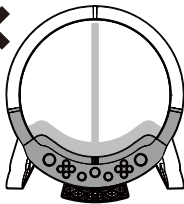
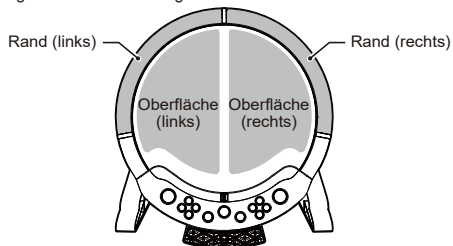

Die Mittellinie des Trommel-Controllers, der Bereich um die Tasten herum und der untere Rand werden nicht erkannt.

- Schlagen Sie nicht an den folgenden Stellen auf die Trommel, da dies zu Fehlfunktionen oder Schäden führen kann:

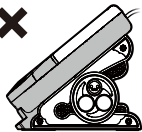

Schattierter Bereich (Rückseite und Seiten)

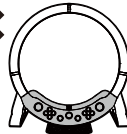

Rund um den Tastenbereich des Taiko Trommel-Controllers

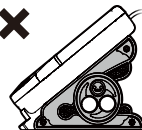

Trommelstand



Kabel und Verbindungsstecker



Achtung

Wichtige Hinweise für Eltern / Aufsichtspersonen

Die Nichtbeachtung der folgenden Anweisungen kann zu Verletzungen oder Schäden an diesem Produkt/der Hardware führen.

- Erlauben Sie Kindern niemals, das Produkt ohne Aufsicht eines Erwachsenen zu verwenden. Bringen Sie Kindern den richtigen Umgang mit dem Produkt bei.
- Dieses Produkt ist nur für den Gebrauch in Innenräumen bestimmt. Verwenden Sie es nicht im Freien.
- Machen Sie zu Ihrer Sicherheit bzw. zu Ihrem Wohlbefinden nach jeder Spielstunde eine Pause von 10–15 Minuten.
- Bitte beenden Sie die Verwendung dieses Produkts, wenn Sie Müdigkeit, Unbehagen oder Schmerzen in Händen, Handgelenken, Armen oder Ellbogen verspüren. Wenn die Schmerzen anhalten, wenden Sie sich bitte an einen Arzt.
- Bitte vermeiden Sie die Verwendung dieses Produkts, wenn Sie sich müde fühlen.
- Verwenden Sie den Taiko Trommel-Controller oder die Taiko Trommelstöcke nicht für andere Zwecke als beabsichtigt. Verwenden Sie außerdem keine anderen Taiko Trommelstöcke als die mitgelieferten.
- Halten Sie bei der Verwendung dieses Produkts Abstand zu der Konsole, damit keine Vibrationen auf die Konsole übertragen werden.
- Erlauben Sie Kindern nicht die Taiko Trommelstöcke in den Mund zu nehmen oder auf sie zu beißen.
- Bitte stellen Sie sicher, dass die Trommel vor dem Spiel sicher am Trommelstand befestigt ist. Wenn sich der Trommelstand löst, befestigen Sie ihn bitte erneut, bevor Sie mit dem Spiel fortfahren.
- Halten Sie den Taiko Trommel-Controller beim Tragen des Produkts mit beiden Händen. Greifen und tragen Sie ihn nicht am Kabel oder am Trommelstand.
- Stecken Sie Ihre Hände und Finger nicht in den Spalt zwischen dem Taiko Trommel-Controller und dem Trommelstand.
- Achten Sie darauf, nicht auf dieses Produkt zu treten.
- Bauen Sie dieses Produkt nicht mit anderen Produkten zusammen.
- Der Taiko Trommel-Controller und der Trommelstand werden als Set geliefert. Wenn Sie mehrere Einheiten haben, achten Sie bitte darauf, dass Sie die Taiko Trommel-Controller und Trommelstände der Sets nicht vertauschen.
- Nicht geeignet für Kinder unter 3 Jahren. Langes Kabel, Erürgungsgefahr.
- Halten Sie dieses Produkt von Kleinkindern fern.
- Halten Sie das Gerät von staubigen oder feuchten Umgebungen fern.
- Setzen Sie das Produkt keiner starken Stoß- und Gewichtsbelastung aus.
- Nutzen Sie dieses Produkt nicht in beschädigtem oder veränderten Zustand.
- Schützen Sie das Produkt vor Nässe. Dies kann sonst zu einem Stromschlag oder Fehlfunktionen führen.
- Halten Sie das Produkt von durchgehender Hitze einwirkung fern. Überhitzung kann zu Fehlfunktionen führen.
- Bitte stecken Sie den USB-Stecker nicht in Steckdosen.
- Bitte fassen Sie den metallischen Teil des USB-Steckers nicht an.
- Verwenden Sie dieses Produkt nicht über einen USB-Hub oder ein Verlängerungskabel. Dieses Produkt funktioniert sonst möglicherweise nicht korrekt.
- Ziehen Sie nicht am Kabel, um den Controller von der Konsole zu trennen. Dadurch kann das Kabel reißen oder beschädigt werden.
- Achten Sie darauf, dass Sie sich mit Ihren Füßen nicht in dem Kabel verheddern. Andernfalls kann es zu Verletzungen oder einer Beschädigung des Kabels kommen.
- Biegen Sie das Kabel nicht und verwenden Sie das Kabel nicht, wenn es zusammen gebündelt ist.
- Das Produkt nicht modifizieren, reparieren, oder anderweitig auseinandernehmen.
- Wenn das Produkt gereinigt werden muss, verwenden Sie dafür ausschließlich ein weiches trockenes Tuch. Verwenden Sie keine chemischen Substanzen wie Benzol oder Lösungsmittel.
- Die Verpackung muss aufgehoben werden, da sie wichtige Informationen enthält.
- Bitte bewahren Sie diese Bedienungsanleitung zu Ihrer Information auf.
- Die normale Funktion des Produktes kann durch elektromagnetische Störungen beeinträchtigt werden. Setzen Sie das Produkt gegebenenfalls anhand der Bedienungsanleitung zurück, um den normalen Gebrauch fortzusetzen. Falls dies das Problem nicht behebt, benutzen Sie das Produkt bitte an einem anderen Ort, der nicht von elektromagnetischen Signalen beeinflusst wird.
- Dieses Produkt besteht aus nicht brennbarem Harz und Metallteilen. Bitte befolgen Sie die örtlichen Vorschriften zur ordnungsgemäßen Entsorgung.

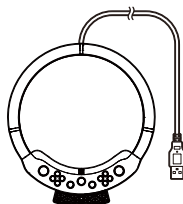

Taiko Trommel-Controller × 1



Taiko Trommelstöcke × 2



Bedienungsanleitung × 1

Taiko Trommelstand 1 Set

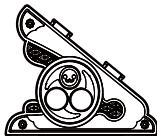

Links × 1



Zentral × 1



Rechts × 1

Kompatibilität

PlayStation®5-Konsole, PlayStation®4-Konsole

Wichtig

Bevor Sie das Produkt mit Ihrer Konsole verwenden, lesen Sie bitte diese Anleitung sorgfältig durch. Bitte überprüfen Sie, dass die Systemsoftware Ihrer Konsole auf dem neuesten Stand ist. Um die Konsole auf die neueste Systemsoftware zu aktualisieren, ist eine Internetverbindung erforderlich.





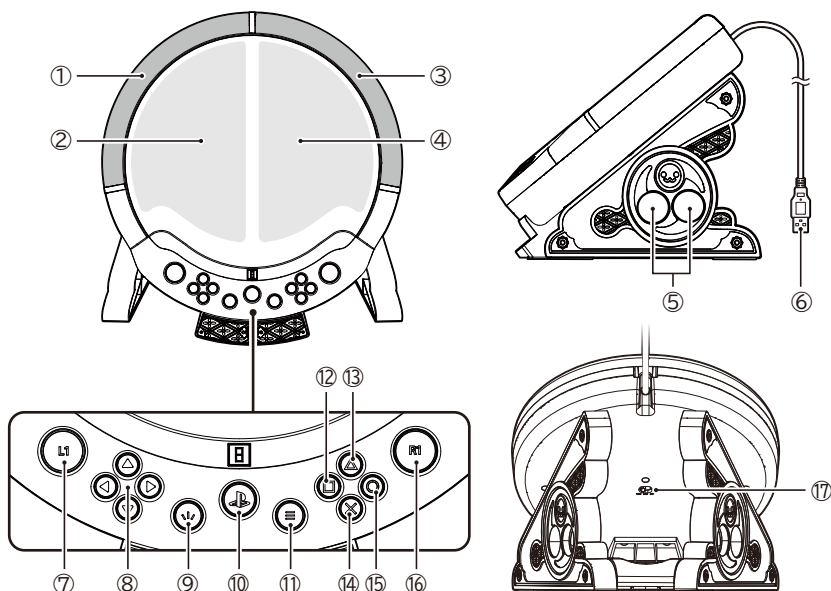

PC*

| | | |
|------------------------------|-----------------|---|
| Unterstützte Betriebssysteme | Windows 11 / 10 | |
| Eingabemethode | XInput | ✓ |
| | DirectInput | ✗ |
| Systemvoraussetzungen | USB-A-Anschluss | |

*PC-Kompatibilität nicht von Sony Interactive Entertainment getestet oder bestätigt.

Layout und Merkmale



| | | |
|--|-----------------------|-------------------------|
| ① ... Rand (links) | [PS5®, PS4®] L2-Taste | [PC] LT-Taste |
| ② ... Oberfläche (links) | [PS5®, PS4®] L3-Taste | [PC] Linke Stick-Taste |
| ③ ... Rand (rechts) | [PS5®, PS4®] R2-Taste | [PC] RT-Taste |
| ④ ... Oberfläche (rechts) | [PS5®, PS4®] R3-Taste | [PC] Rechte Stick-Taste |
| ⑤ ... Stauraum für die Taiko Trommelstöcke | | |
| ⑥ ... USB-A-Stecker | | |
| ⑦ ... [PS5®, PS4®] L1-Taste | | [PC] LB-Taste |
| ⑧ ... [PS5®, PS4®] Richtungstasten | | [PC] Steuerkreuz |
| ⑨ ... [PS5®]  -(Create-)Taste | [PS4®] SHARE-Taste | [PC] Zurück-Taste |
| ⑩ ... [PS5®, PS4®]  -(PS-)Taste | | [PC] Guide-Taste |
| ⑪ ... [PS5®]  -(Options-)Taste | [PS4®] OPTIONS-Taste | [PC] START-Taste |
| ⑫ ... [PS5®, PS4®]  -Taste | | [PC] X-Taste |
| ⑬ ... [PS5®, PS4®]  -Taste | | [PC] Y-Taste |
| ⑭ ... [PS5®, PS4®]  -Taste | | [PC] A-Taste |
| ⑮ ... [PS5®, PS4®]  -Taste | | [PC] B-Taste |
| ⑯ ... [PS5®, PS4®] R1-Taste | | [PC] RB-Taste |
| ⑰ ... Plattformschalter | | |

Problembhebung

Wenn dieses Produkt nicht wie gewünscht funktioniert, überprüfen Sie bitte die folgenden Punkte:

① Die Konsole lässt sich nicht durch Drücken der -(PS-)Taste anschalten

Es ist nicht möglich, die Konsole durch Drücken der -(PS-)Taste einzuschalten. Bitte schalten Sie die Konsole vor der Verwendung wie gewohnt ein.



Für die PlayStation®5-Konsole : Drücken Sie die Power-Taste an der PlayStation®5-Konsole oder drücken Sie die -(PS-)Taste auf dem DualSense® Wireless-Controller, der mit der Konsole gekoppelt ist.

Für die PlayStation®4-Konsole : Drücken Sie die Power-Taste an der PlayStation®4-Konsole oder drücken Sie die -(PS-)Taste auf dem DUALSHOCK®4 Wireless-Controller, der mit der Konsole gekoppelt ist.

② Der Controller reagiert auf Eingaben im Startbildschirm, aber nicht während des Spielens

Auf der Konsole funktioniert der Controller nicht, wenn Sie sich mit einem anderen Konto anmelden als dem, das Sie beim Starten der Software ausgewählt haben. Bitte melden Sie sich mit dem Controller bei demselben Konto an, das zum Starten der Software verwendet wurde. Bitte beachten Sie, dass dieses Produkt mit mancher Konsolensoftware möglicherweise nicht funktioniert.

③ Das Produkt reagiert nicht mehr, nachdem die Konsole durch Drücken der -(PS-)Taste am DualSense® Wireless-Controller oder DUALSHOCK®4 Wireless-Controller eingeschaltet wurde

Wenn die Konsole mit der -(PS-)Taste am DualSense® Wireless-Controller oder DUALSHOCK®4 Wireless-Controller eingeschaltet wird, stellen Sie sicher, dass Sie sich mit dem DualSense® Wireless-Controller oder DUALSHOCK®4 Wireless-Controller anmelden. Drücken Sie vom Startbildschirm aus die -(PS-)Taste am Produkt, um sich mit dem Produkt anzumelden.

④ Der Plattformschalter funktioniert nicht richtig

Bitte überprüfen Sie den Plattformschalter. Wenn Sie eine Konsole verwenden, stellen Sie den Schalter entsprechend auf „PS5“ oder „PS4“. Bitte stellen Sie den Plattformschalter ein, BEVOR Sie eine Verbindung zur Konsole herstellen. Das Produkt funktioniert möglicherweise nicht ordnungsgemäß, wenn der Schalter geändert wird, während das Produkt mit der Konsole verbunden ist.

⑤ Der Controller reagiert nicht, selbst wenn die -(PS-)Taste gedrückt wird

Bitte stellen Sie sicher, dass der Plattformschalter auf die richtige Plattform eingestellt ist. (Siehe „Schnellstartanleitung“)

- Stellen Sie sicher, dass Ihre Konsole auf dem neuesten Stand ist.

- Auf der Konsole funktioniert der Controller nicht, wenn Sie sich mit einem anderen Konto anmelden als dem, das Sie beim Starten der Software ausgewählt haben. Bitte melden Sie sich mit dem Controller bei demselben Konto an, das zum Starten der Software verwendet wurde. Bitte beachten Sie, dass dieses Produkt mit mancher Konsolensoftware möglicherweise nicht funktioniert.

Für die PlayStation®5-Konsole : Verwenden Sie den DualSense® Wireless-Controller zum Einrichten der Konsole.

Für die PlayStation®4-Konsole : Verwenden Sie den DUALSHOCK®4 Wireless-Controller, um die Konsole einzurichten.

⑥ Wenn die Trommeloberfläche oder der Rand nicht auf das Tippen reagiert oder gedrückt bleibt

Da die Trommeloberfläche und der Rand aus weichem Material bestehen, kann sich die Reaktionsfähigkeit je nach Raumtemperatur ändern.

Die folgenden Methoden können die Reaktionsfähigkeit verbessern.

Methode 1 Massieren Sie die Oberfläche des Trommel-Controllers mit Ihren Händen.

Methode 2 Wenden Sie etwas mehr Kraft an beim Einsatz der Taiko Trommelstöcke.*

*Schlagen Sie nicht mit übermäßiger Kraft auf die Trommel, da dies zu Fehlfunktionen oder Verletzungen führen kann.

Spezifikationen

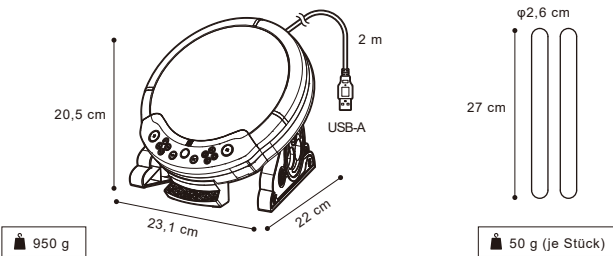

Die Konsole kann nicht mit der **(PS-)**Taste angeschaltet werden.
 Mit der **(PS-)**Taste kann nicht aus dem Ruhemodus (PS5®-Konsolen) oder dem Standby-Modus (PS4®-Konsolen) zurückgekehrt werden.

Der Controller verfügt nicht über die folgenden Funktionen:

- Adaptive Trigger
- Bewegungssensor-Funktion
- Vibrationsfunktion
- Linker Stick
- Touchpad
- Touchpad-Taste
- Mikrofon
- Lautsprecher
- Leuchtleiste
- Spieler-Kontrollleuchte
- Headset-Anschluss
- L2 / R2 Analog Input

ACHTUNG:

Jegliche Änderungen oder Modifikationen, die nicht ausdrücklich von der für die Einhaltung verantwortlichen Partei genehmigt wurden, können zum Erlöschen der Berechtigung des Benutzers zum Betrieb des Produkts führen.

DIE FCC MÖCHTE, DASS SIE WISSEN

Dieses Gerät entspricht den Bestimmungen von Teil 15 der FCC-Vorschriften.

Der Betrieb unterliegt den folgenden zwei Bedingungen:

- (1) Dieses Gerät darf keine schädlichen Interferenzen verursachen, und (2) dieses Gerät muss alle empfangenen Interferenzen akzeptieren, einschließlich Störungen, die einen unerwünschten Betrieb verursachen können.

HINWEIS:

Dieses Gerät wurde getestet und erfüllt die Grenzwerte für ein digitales Gerät der Klasse B, gemäß Teil 15 der FCC-Bestimmungen. Diese Grenzwerte sind so ausgelegt, dass sie einen angemessenen Schutz gegen schädlichen Interferenzen in einem Wohnbereich bieten. Dieses Gerät erzeugt und verwendet Hochfrequenzenergie und kann diese abstrahlen. Wenn es nicht in Übereinstimmung mit den Anweisungen installiert und verwendet wird, kann es schädliche Störungen des Funkverkehrs verursachen. Es kann jedoch nicht garantiert werden, dass bei einer bestimmten Installation keine Störungen auftreten. Wenn dieses Gerät Störungen des Radio- oder Fernsehempfangs verursacht, was durch Ein- und Ausschalten des Geräts festgestellt werden kann. Der Benutzer sollte dann versuchen, die Störung durch eine oder mehrere der folgenden Maßnahmen zu beheben:

- Richten Sie die Empfangsantenne neu aus oder stellen Sie sie anders auf.
- Vergrößern Sie den Abstand zwischen dem Gerät und dem Empfänger.
- Schließen Sie das Gerät an eine Steckdose an, die nicht mit dem Stromkreis des Empfängers verbunden ist.
- Wenden Sie sich an den Händler oder einen erfahrenen Radio-/Fernsehtechniker, um Hilfe zu erhalten.

Vereinfachte Konformitätserklärung

Hiernit bestätigt HORI, dass dieses Produkt der Richtlinie 2014/53/EU entspricht.
 Der vollständige Text der EU - Konformitätserklärung ist unter folgender Internetadresse abrufbar:
<https://hori.co.uk/consumer-information/>



Für das Vereinigte Königreich:

Hiernit erklärt HORI, dass dieses Produkt mit den einschlägigen gesetzlichen Bestimmungen übereinstimmt.
 Der vollständige Text der Konformitätserklärung ist unter der folgenden Internetadresse verfügbar:
<https://hori.co.uk/consumer-information/>



INFORMATIONEN ZUR ENTSORGUNG

Falls Sie das nebenstehende Symbol auf einer unserer elektronischen Produkte oder deren Verpackung sehen, bedeutet das, dass dieses Produkt in Europa nicht mit dem Hausmüll entsorgt werden darf. Um das Produkt und Batterien korrekt zu entsorgen, informieren Sie sich bitte über die lokalen Gesetze und Regulierungen zur Entsorgung von elektronischen Geräten und Batterien. Dadurch helfen Sie mit natürlichen Ressourcen zu schonen und den Umgang mit elektronischem Abfall zu verbessern.



HORI garantiert dem Erstkäufer, dass unser neu in der Originalverpackung gekauftes Produkt für einen Zeitraum von einem Jahr ab dem ursprünglichen Kaufdatum frei von Material- und Verarbeitungsfehlern ist. Wenn der Garantieanspruch nicht über den ursprünglichen Händler bearbeitet werden kann, wenden Sie sich bitte an den HORI-Kundensupport.

Für Kundensupport in Nord- und Lateinamerika nutzen Sie bitte unser Kundensupport-Formular:
<https://stores.horiusa.com/contact-us/>



Für Kundensupport in Europa senden Sie bitte eine E-Mail an info@horiuk.com

Garantieinformationen:

Für Amerika und Australien : <https://stores.horiusa.com/policies/>

Für Europa und den Nahen Osten : <https://hori.co.uk/policies/>

Das tatsächliche Produkt kann von der Abbildung abweichen.

Der Hersteller behält sich das Recht vor, die Spezifikationen des Produkts ohne Vorankündigung zu ändern.

„LB“, „PlayStation“, „PS5“, „PS4“, „DualSense“ und „DUALSHOCK“ sind eingetragene Marken oder Marken von Sony Interactive Entertainment Inc. Alle anderen Marken sind Eigentum ihrer jeweiligen Inhaber. Hergestellt und vertrieben unter der Lizenz von Sony Interactive Entertainment Inc. oder seinen verbundenen Unternehmen.

HORI und das HORI-Logo sind eingetragene Marken von HORI.

Taiko no Tatsujin™ Series & ©Bandai Namco Entertainment Inc.