

Draadloos racestuur Apex
voor PlayStation®5-consoles, PlayStation®4-consoles, en Windows® PC*

Gebruiksaanwijzing

Bedankt voor de aankoop van dit product.

Lees voor het gebruik van dit product de instructies aandachtig door.

Bewaar de handleiding na het lezen ter referentie.

*Pc-compatibiliteit niet getest en ook niet onderschreven door Sony Interactive Entertainment.

Inhoudsopgave

Snelstartgids	2-3	Instelbare gevoeligheid - Racestuur	12
Let op	3	Instelbare gevoeligheid - Voetpedalen	13
Inhoud	4	Snelle verwerkingsmodus	14
Platform	4	Instelbare gevoeligheid / Instelbare Dode Zone / Snelle verwerkingsmodus / Reset terug naar standaardinstellingen	14
Indeling en kenmerken	5	App [HORI Device Manager Vol.2]	15
Installeren	6-7	Problemen oplossen	15
▪ Racestuur		Betreffende draadloze interferentie	16
▪ Voetpedalen		Over de batterij	16
Aansluiten	8-9	Specificaties	17
Opladen	9		
Modus toewijzen	10		
Instelbare Dode Zone	11		



◀ Compatibele software

<https://hori.co.uk/spf-022U/compatibility/>

Snelstartgids

! Lees voordat u dit product gebruikt de gebruiksaanwijzingen aandachtig.

■ Zorg ervoor dat de console is bijgewerkt naar de nieuwste systeemsoftware.

PS5[®]-console

1. Selecteer 'Instellingen' → 'Systeem'.
2. Selecteer 'Systeemsoftware' → 'Systeemsoftware bijwerken en instellen'. Als er een nieuwe update beschikbaar is, verschijnt de melding 'Update beschikbaar'.
3. Selecteer 'Systeemsoftware bijwerken' om de software te updaten.

PS4[™]-console

1. Selecteer 'Instellingen' → 'Systeemsoftware bijwerken'.
2. Als er een nieuwe update beschikbaar is, volg dan de stappen op het scherm om de software bij te werken.

■ Laad dit product op. Opladen ⇒ **p.9**

1 Plaats de stuureenheid en pedalen op een vlakke, stabiele ondergrond.

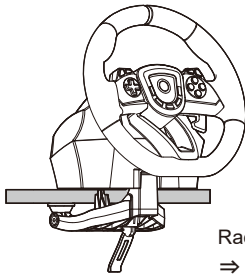

Racestuur
⇒ **p.6-7**

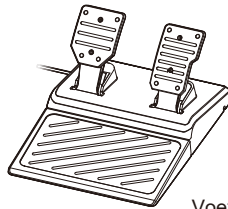

Voetpedalen
⇒ **p.7**

2 Stel de hardware-tuimelschakelaar en de modus-tuimelschakelaar in op de juiste instelling.

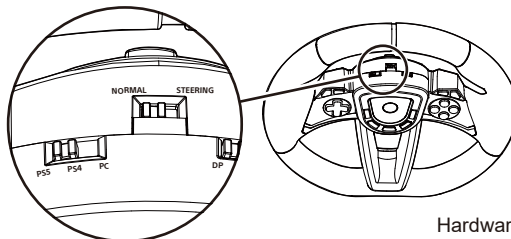

Hardware en modusinstellingen
⇒ **p.8**

3 Sluit alle kabels en de ontvanger als volgt aan.

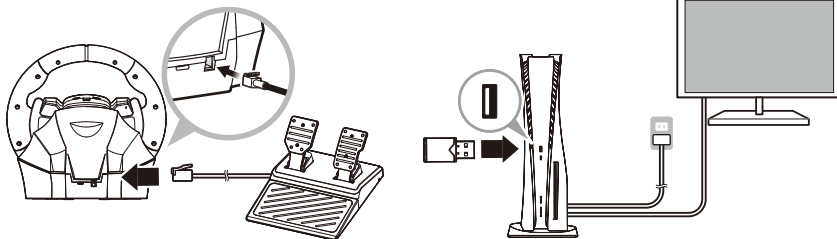

4 Zet de console aan en druk op de (PS)-knop op het racestuur. Log dan in met het racestuur.

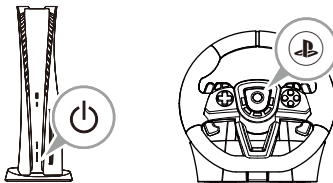

5 Draai het stuurwiel volledig naar rechts en dan volledig naar links. Druk achtereenvolgens het linkerpedaal en rechterpedaal volledig in. Zo wordt het stuur juist gekalibreerd.

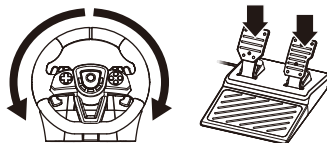

Aansluiten

⇒ p.8

! Let op

**Ouders / verzorgers:
lees de volgende informatie aandachtig door.**

- Dit product bevat kleine onderdelen. Houd dit product uit de buurt van kinderen onder de 3 jaar.
- Houd dit product uit de buurt van zuigelingen en peuters. Zoek onmiddellijk medische hulp als er kleine onderdelen worden ingeslikt.
- Lang snoer. Wurgingsgevaar.
- Houd het product uit de buurt van stoffige of vochtige ruimten.
- Gebruik dit product niet als het beschadigd of aangepast is.
- Laat dit product niet nat worden. Dit kan een elektrische schok of een storing veroorzaken.
- Plaats dit product niet in de buurt van warmtebronnen of laat het niet gedurende een lange periode in direct zonlicht staan. Oververhitting kan tot storingen leiden.
- Gebruik dit product niet met een USB-hub of verlengsnoer. Mogelijk werkt het product dan niet goed.
- Sluit de modulaire stekker niet aan op uitgangen.
- Raak de metalen onderdelen van de USB-stekker niet aan.
- Voorkom dat het product valt of er een gewicht op het product rust.
- Trek niet hard aan de kabel van het product en buig de kabel niet.
- Haal het product niet uit elkaar, en repareer of wijzig het niet.
- Als het product moet worden schoongemaakt, gebruik dan uitsluitend een zachte droge doek. Gebruik geen chemische middelen, zoals benzeen of verdunner.
- De verpakking moet worden bewaard aangezien deze belangrijke informatie bevat.
- Bewaar deze gebruiksaanwijzing voor toekomstig gebruik.
- De normale functionaliteit van het product kan worden gestoord door sterke elektromagnetische interferentie. Als dit het geval is, moet u het product simpelweg opnieuw instellen via de stappen in de handleiding (Aansluiten) om normale werking te hervatten. In het geval dat de functie nog steeds niet werkt, verplaatst u het product naar een gebied waar er geen sprake is van elektromagnetische interferentie en probeert u het opnieuw.
- Gebruik dit product niet voor iets anders dan het beoogde doel. Wij zijn niet verantwoordelijk voor ongelukken of schade in het geval van ander gebruik dan het beoogde doel.
- Houd uw vingers uit de buurt van de voetpedalen tijdens het spelen.

Inhoud

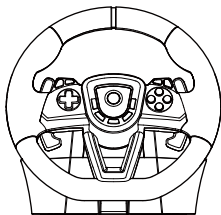

Stuureenheid × 1

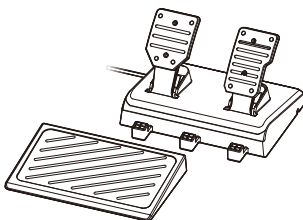

Voetpedalen × 1

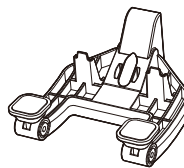

Klem × 1



Schroef × 1

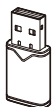

Ontvanger × 1

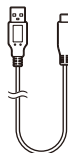

USB-kabel
(USB-A naar USB-C™) × 1

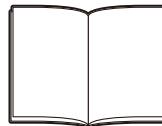

Gebruiksaanwijzing × 1

Platform

PlayStation®5-console, PlayStation®4-console

Belangrijk

Lees voordat u dit product gebruikt de gebruiksaanwijzingen voor de software en de consolehardware waarmee u het gaat gebruiken.

Zorg ervoor dat de console is bijgewerkt naar de nieuwste systeemsoftware.

Er is een internetverbinding vereist om de systeemsoftware van de PS5®-console en PS4™-console bij te werken.

HORI heeft draadloze tests uitgevoerd en dit product geverifieerd met de PS5® CFI-1000 & CFI-2000-serie. Als er een probleem is met de draadloze connectiviteit, is er een probleem met de HORI-controller. Neem contact op met de HORI-klantenservice voor hulp.

Voor de PS5® CFI-1000 -serie raden we u aan om de ontvanger van dit product te plaatsen in de USB-poort van de PS5®-console aan de voorkant. Ter referentie: <https://www.playstation.com/nl-nl/support/hardware/ps5-usb-ports-guide/>

PC (XInput)*

*Pc-compatibiliteit niet getest en ook niet onderschreven door Sony Interactive Entertainment.

Ondersteund besturingssysteem	Windows® 11 / 10
Invoermethode	XInput
Systeemvereisten	USB-A-aansluiting

Functioneert als pc-controller via XInput. Dit product biedt geen ondersteuning voor DirectInput.

Indeling en kenmerken

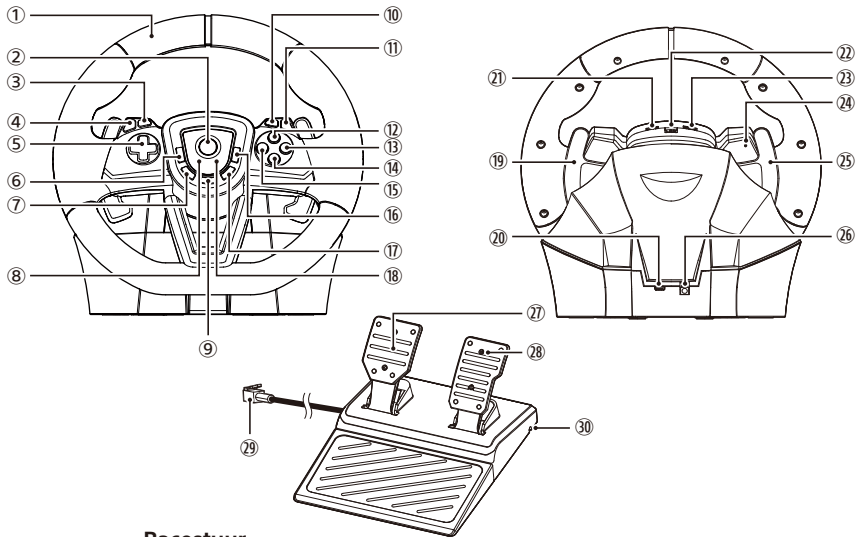

Racestuur

- ① ... Sturen
[PS5®, PS4™ Stuurmodus] Sturen [PC] X-as van linkerstick
[PS5®, PS4™ Normale modus] X-as van linkerstick
- ② ... [PS5®, PS4™] ⊕ (PS)-toets [PC] HOME-knop
- ③ ... [PS5®, PS4™] L1-toets [PC] LB-toets
- ④ ... [PS5®, PS4™] L2-toets [PC] LT-toets
- ⑤ ... [PS5®, PS4™] Richtingstoetsen
- ⑥ ... [PS5®, PS4™] L3-toets [PC] Linker-stick-toets
- ⑦ ... [PS5®] \1/ (maak)-toets [PC] Back-knop
[PS4™] SHARE-toets
- ⑧ ... LAMPJE (L)
- ⑨ ... ASSIGN-toets
- ⑩ ... [PS5®, PS4™] R1-toets [PC] RB-toets
- ⑪ ... [PS5®, PS4™] R2-toets [PC] RT-toets
- ⑫ ... [PS5®, PS4™] △-toets [PC] Y-toets
- ⑬ ... [PS5®, PS4™] ○-toets [PC] B-toets
- ⑭ ... [PS5®, PS4™] ×-toets [PC] A-toets
- ⑮ ... [PS5®, PS4™] □-toets [PC] X-toets
- ⑯ ... [PS5®, PS4™] R3-toets [PC] Rechter joystick-toets
- ⑰ ... [PS5®] ≡ (options)-toets [PC] START-knop
[PS4™] OPTIONS-toets
- ⑱ ... Lampje (R)

Racestuur (Achteraanzicht)

- ⑲ ... R-schakelaar
[PS5®, PS4™ Normale modus] R1-toets [PC] X-toets
[PS5®, PS4™ Stuurmodus] R1-schakelaar

- ⑳ ... USB-C™-aansluiting
- ㉑ ... Tuimelschakelaar richtingsknoppen
- ㉒ ... Modusschakelaar
- ㉓ ... Hardwarematige schakelaar
- ㉔ ... Reset-toets
- ㉕ ... L-schakelaar
[PS5®, PS4™ Normale modus] L1-toets [PC] A-toets
[PS5®, PS4™ Stuurmodus] L1-schakelaar
- ㉖ ... Aansluiting van voetpedaal

Voetpedalen

- ㉗ ... L-pedaal
[PS5®, PS4™ Normale modus] L2-toets [PC] LT-toets
[PS5®, PS4™ Stuurmodus] Remmen
- ㉘ ... R-pedaal
[PS5®, PS4™ Normale modus] R2-toets [PC] RT-toets
[PS5®, PS4™ Stuurmodus] Gas geven
- ㉙ ... Modulaire stekker
- ㉚ ... Kabelgroef

Schuif de kabel van het voetpedaal door een van de drie groeven aan de onderkant van de stuurwieleenheid.

Onderkant van voetpedalen

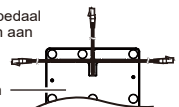

■ Racestuur

Vlak, hard oppervlak nodig (bijvoorbeeld een tafel)

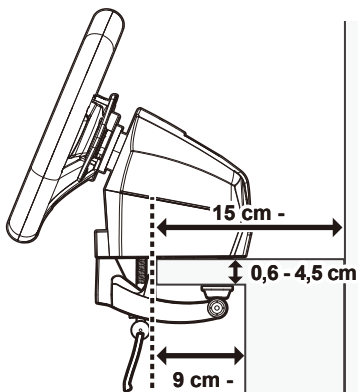

Lezen vóór installatie

- ⚠️ Draai de klem met de schroef in de standaard van het stuurwiel.
- ⚠️ Maak het stuurwiel voorzichtig los van het meubel om schade aan het meubel of product te voorkomen.
- ⊘ Niet bevestigen aan niet stabiele oppervlakken, zoals wordt weergegeven op onderstaande tabel.

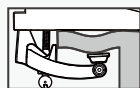

Ongelijk



Te dik

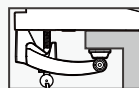

Ondiepe klemgreep

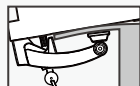

Dun of zacht

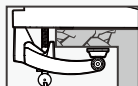

Breekbaar
(bijvoorbeeld glas)

1

Draai de klem met de schroef in de standaard van het stuurwiel.

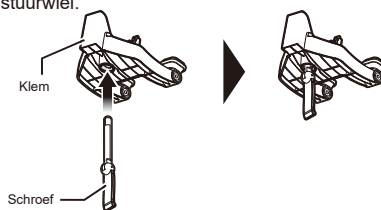

2

Steek de klem door het gat aan de onderkant van de stuureenheid. Draai de schroef rechtsom om deze tijdelijk vast te zetten.

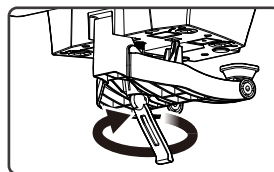
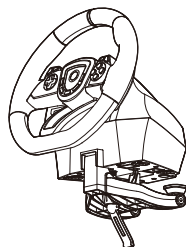
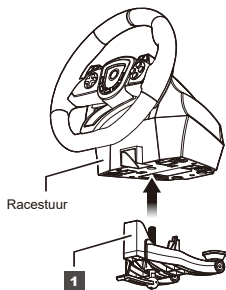

3

Plaats het montagevlak tussen de klem en de standaard van het stuurwiel.

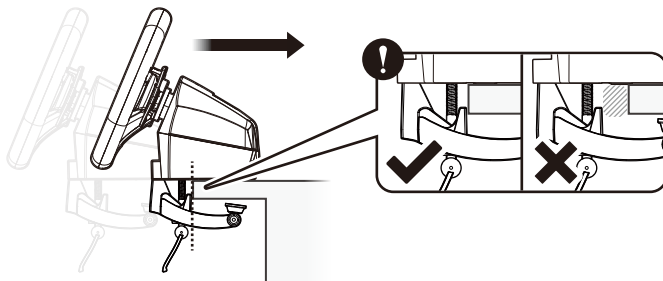

4

Draai de klemschacht met de klok mee terwijl u het stuur vasthoudt om het goed vast te zetten.



■ Voetpedalen

Monteer het voetpedaal zoals weergegeven in het diagram.

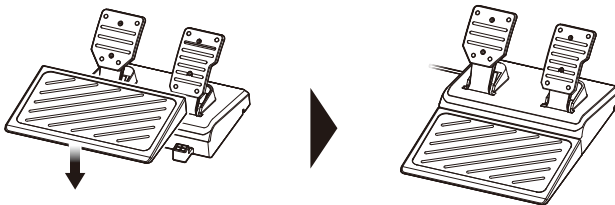

Kabelgroef

Schuif de kabel van het voetpedaal door een van de drie groeven a an de onderkant van de stuurwieleenheid.

Onderkant van voetpedalen

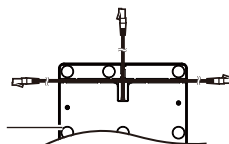

EN

FR

ES

DE

IT

NL

PT

Aansluiten

1

Verbind de modulaire stekker van de pedalen met de aansluiting voor de pedalen op de stuurseenheid.

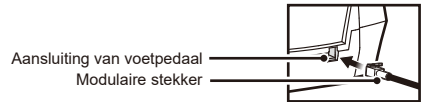

2

Zet de tuimelschakelaars op de juiste instelling (zie hieronder).

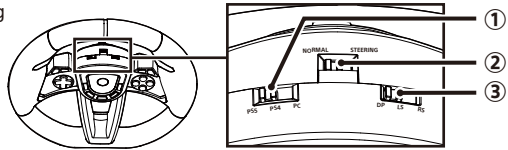

1 Hardwarematige schakelaar

Pas aan op basis van de hardware.



PS5 PS4 PC

PS5[®]-console



PS5 PS4 PC

PS4[™]-console



PS5 PS4 PC

PC

2 Modusschakelaar

- Bij gebruik van een PS5[®]-console of een PS4[™]-console is de juiste instelling van de modusschakelaar afhankelijk van de software waarmee het product wordt gebruikt.
- Als u een PC gebruikt, kan de tuimelschakelaar voor het instellen van de modus op beide instellingen staan.

Schakel tussen de stuurmodus en de padmodus.

- Stuurmodus De respons van het stuur en de pedalen is realistischer in stuurmodus. Sommige softwaretitels ondersteunen stuurmodus niet.
- Normale modus Gebruik de padmodus wanneer de softwaretitel niet compatibel is met de stuurmodus.

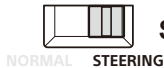

Stuurmodus



Normale modus

3 Tuimelschakelaar richtingsknoppen

- Deze functie kan alleen worden ingeschakeld indien gebruikt met PS5[®]-consoles of PS4[™]-consoles.
- De functie tuimelschakelaar voor richtingsknoppen is niet beschikbaar indien gebruikt met een PC.

De bedieningen van de richtingsknoppen kan worden ingesteld op richtingsknoppen, linker joystick of rechter joystick bedieningen.

- Richtingsknoppen kunnen ingesteld worden op analoge werking.
- De tuimelschakelaar richtingsknoppen is mogelijk niet compatibel met bepaalde softwaretitels. Raadpleeg de gebruiksaanwijzing van de software voor meer informatie.

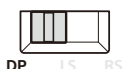

Richtingstoetsen

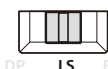

Linker joystick

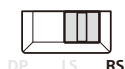

Rechter joystick

Sluit de ontvanger aan op de PS5®-console, PS4™-console of PC.

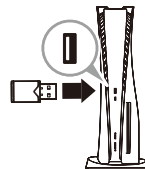

Volg onderstaande instructies om defecten te vermijden.

- Controleer zorgvuldig de richting van de ontvanger voordat u verbinding maakt.
- De stuur eenheid en ontvanger worden standaard gekoppeld.
- Let op: als u meerdere eenheden van dit product aankocht, kunt u een ontvanger toch enkel koppelen met de stuur eenheid waarmee hij geleverd werd.
- Gebruik dit product niet met een USB-hub of verlengsnoer.
- De ontvanger of modulaire kabel niet aan- of loskoppelen tijdens het spelen.
- Raak geen knoppen aan en beweeg het stuurwiel of de pedalen niet wanneer u:
 - Bij aansluiting van het product op de PS5®-console, PS4™-console of PC.
 - Bij aanzetten van de PS5®-console, PS4™-console of PC.
 - Wanneer u de console uit de rustmodus haalt.

Zet de console aan, druk op de (PS)-toets op het product en log vervolgens in met het racestuur.

Als de verbinding is gemaakt, brandt het lampje (L) wit.

Als u problemen hebt met verbinding maken, drukt u tegelijk op de (PS)-toets en de (maak)-toets totdat het lampje (L) wit wordt.

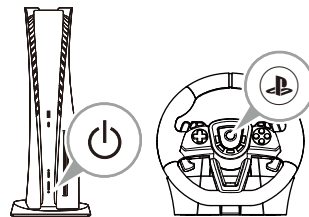

Draai het stuurwiel volledig naar rechts en dan volledig naar links. Druk achtereenvolgens het linkerpedaal en rechterpedaal volledig in. Zo wordt het stuur juist gekalibreerd.

Voer dit uit vóór elk van de volgende acties:

- Nadat je het product hebt aangesloten op de PS5®-console, PS4™-console of PC.
- Nadat je de PS5®-console, PS4™-console of PC hebt aangezet.
- Nadat u de rustmodus hebt gedeactiveerd.

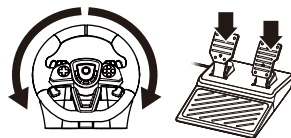

Als de invoer van het stuur of pedaal niet goed lijkt te werken

- Volg de stappen in **1** om de stuur eenheid en/of pedalen opnieuw aan te sluiten.
- Draai het stuur een keer volledig naar rechts en volledig naar links, en druk zowel het linker- als rechterpedaal eenmaal volledig in.

Opladen

Laad dit product op door het aan te sluiten op de USB-A-ingang op de PS5®-console, PS4™-console of PC wanneer de stroom aan staat of in rustmodus.

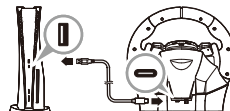

Laadstatus	Geen batterijspanning	Lage batterijspanning	Aan het opladen	Opladen voltooid
Status lampje (L)	Lampje uit	Knippert oranje	Knippert traag oranje	Lampje uit

Modus toewijzen

Met deze functie kunt u de functie van knoppen opnieuw toewijzen.

Programmeerbare knoppen

L1-toets / L2-toets / L3-toets / R1-toets / R2-toets / R3-toets / L-paddle / R-paddle / L-pedaal / R-pedaal

Toewijsbare functies

△-toets / ○-toets / ×-toets / □-toets / L1-toets / L2-toets / L3-toets / R1-toets / R2-toets / R3-toets / L-pedaal / R-pedaal / Richtingstoetsen (rechts / onder / links / boven) / Linker joystick (rechts / onder / links / boven) / Rechter joystick (rechts / onder / links / boven) / NC (toetsfunctie uitgeschakeld)

Bediening

Status van lampje

Status van instellingen

①

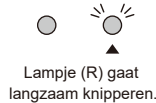

②

Druk op de programmeerbare knop om deze toe te wijzen

L1-toets / L2-toets / L3-toets / R1-toets / R2-toets / R3-toets / L-paddle / R-paddle / L-pedaal / R-pedaal



Startinstelling

Knopinvoer is uitgeschakeld tijdens instelling.

③

Druk op de gewenste toewijsbare functie

△-toets / ○-toets / ×-toets / □-toets / L1-toets / L2-toets / L3-toets / R1-toets / R2-toets / R3-toets / L-pedaal / R-pedaal

Richtingstoetsen (rechts / onder / links / boven) / Linker joystick (rechts / onder / links / boven) / Rechter joystick (rechts / onder / links / boven)

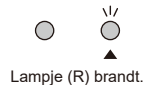

Instellen voltooiën

! Om NC toe te wijzen (toetsfunctie uitgeschakeld): Hou dezelfde toets als in stap 2 gedurende 3 seconden ingedrukt.



Bijvoorbeeld: Als u links op de linker richtingstoetsen wilt toewijzen aan de linker joystick

1. Stel de richtingbesturingschakelaar in op LS. (De richtingtoetsfunctie wordt naar de linker joystick geschakeld.)



2. Druk links op de richtingsknoppen →

- U kunt maar één functie aan een knop toewijzen.
- De volgende toetsen kunnen niet worden toegewezen: PS5® : △ (PS)-toets, ✕ (maak)-toets, ≡ (options)-toets, ASSIGN-toets PS4™ : △ (PS)-toets, SHARE-toets, OPTIONS-toets, ASSIGN-toets
- Als u stap ② niet uitvoert na stap ①, gaat het lampje (R) na vier seconden uit en wordt de toewijzingsmodus automatisch beëindigd.
- Als het led-lampje (R) gaat branden, wijst dit erop dat een andere functie is toegewezen aan een toets. Het lampje gaat pas uit wanneer de toetsfunctie opnieuw wordt ingesteld.
- De controllerinstellingen worden opgeslagen, zelfs als de PS5®-console, PS4™-console of PC uitgeschakeld is of de ontvanger is losgekoppeld.



Hoe individuele knoppen te resetten

Druk bij stap ③ op dezelfde toets als in stap ② om afzonderlijk de standaardwaarden van de toetsen te herstellen.

Instelbare Dode Zone

U kunt de speling van de dode zone van het gecentreerde wiel instellen op zeven niveaus. De kleur van het lampje (links) verandert om de waarde van de dode zone aan te geven.



Waarde van dode zone	1	2	3	4	5	6	7
Kleur van lampje	Groen	Geel	Rood	Paars	Blauw	Lichtblauw	Wit

	Bediening	Status van lampje	Status van instellingen
①	<p>Houd de ASSIGN-toets gedurende 3 seconden ingedrukt</p>	<p>Lampje (R) gaat langzaam knipperen.</p>	
②	<p>Druk knop (opties)</p>	<p>Lampje (R) gaat snel knipperen.</p>	<p>Startinstelling</p> <p>Knop invoer is uitgeschakeld tijdens instelling.</p>
③	<p>Stel de schakelaar van de richtingsbesturing in op DP</p> <p>DP LS RS</p>		
④	<p>Waarde van dode zone neemt toe</p> <p>Waarde van dode zone neemt af</p>	<p>De kleur van het lampje (L) verandert afhankelijk van de instelling en bovenstaande tabel.</p>	<p>De gevoeligheidswaarde neemt toe door op de richtingsknop omhoog te drukken.</p> <p>De gevoeligheidswaarde neemt af door op de richtingsknop te drukken.</p>
⑤	<p>Druk op de ASSIGN-toets</p>	<p>De kleur van de Lampje (L) verandert in wit. Het lampje (R) gaat uit.</p> <ul style="list-style-type: none"> • Het programmeerlampje (R) brandt groen terwijl u knoppen toewijst. 	<p>Instellen voltooiën</p>

- Als je stap ② niet uitvoert na stap ①, gaat het lampje (R) na vier seconden uit en wordt de instellingsmodus voor de aanpasbare dode zone automatisch beëindigd.
- De controllerinstellingen worden opgeslagen, zelfs als de PS5®-console, PS4™-console of PC uitgeschakeld is of de ontvanger is losgekoppeld.

Instelbare gevoeligheid - Racestuur

U kunt gevoeligheid van het stuur instellen op zeven niveaus.

De kleur van het lampje (L) verandert om de gevoeligheidswaarde aan te geven.

Voorkeursinstellingen

- Ik wil een wijde bocht maken.
 - De besturing is te gevoelig en het is moeilijk te manoeuvreren
- ➔ Stel de gevoeligheid in op **1** of **2**.

- Ik wil keren met een kleine stuurbeweging.
 - Het is moeilijk om een bocht te maken, of de bocht gaat niet snel genoeg.
- ➔ Stel de gevoeligheid in op **6** of **7**.

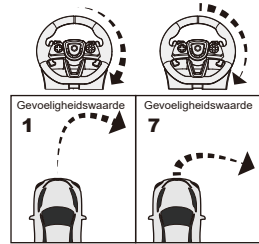

Gevoeligheidswaarde	1	2	3	4	5	6	7
Kleur van lampje	Groen	Geel	Rood	Paars	Blauw	Lichtblauw	Wit

Bediening

Status van lampje

Status van instellingen

1

Houd de ASSIGN-toets gedurende 3 seconden ingedrukt

Lampje (R) gaat langzaam knipperen.

2

Druk knop (opties)

Lampje (R) gaat snel knipperen.

Startinstelling
Knop invoer is uitgeschakeld tijdens instelling.

3

Stel de schakelaar van de richtingsbesturing in op LS

DP LS RS

4

Hogere gevoeligheid

Lagere gevoeligheid

De kleur van het lampje (L) verandert afhankelijk van de instelling en bovenstaande tabel.

De gevoeligheidswaarde neemt toe door op de richtingsknop omhoog te drukken.

De gevoeligheidswaarde neemt af door op de richtingsknop te drukken.

5

Druk op de ASSIGN-toets

De kleur van de Lampje (L) verandert in wit. Het lampje (R) gaat uit.

- Het programmeerlampje (R) brandt groen terwijl u knoppen toewijst.

Instellen voltooiën

- Als u stap 2 niet uitvoert na stap 1, gaat het lampje (R) na vier seconden uit en wordt de instellingsmodus voor de aanpasbare dode zone automatisch beëindigd.
- De controllerinstellingen worden opgeslagen, zelfs als de PS5®-console, PS4™-console of PC uitgeschakeld is of de ontvanger is losgekoppeld.

Instelbare gevoeligheid - Voetpedalen

U kunt de gevoeligheid van de pedalen instellen op zeven niveaus. De kleur van het lampje (L) verandert om de gevoeligheidswaarde aan te geven.



Gevoeligheidswaarde	1	2	3	4	5	6	7
Kleur van lampje	Groen	Geel	Rood	Paars	Blauw	Lichtblauw	Wit

Bediening	Status van lampje	Status van instellingen
<p>①</p> <p>Houd de ASSIGN-toets gedurende 3 seconden ingedrukt</p>	<p>Lampje (R) gaat langzaam knipperen.</p>	
<p>②</p> <p>Houd het pedaal dat u wilt wijzigen 3 seconden ingedrukt</p>	<p>Lampje (R) gaat snel knipperen.</p>	<p>Startinstelling</p> <p>Knopinvoer is uitgeschakeld tijdens instelling.</p>
<p>③</p> <p>Hogere gevoeligheid</p> <p>Lagere gevoeligheid</p>	<p>De kleur van het lampje (L) verandert afhankelijk van de instelling en bovenstaande tabel.</p>	<p>De gevoeligheidswaarde neemt toe door op de richtingsknop omhoog te drukken.</p> <p>De gevoeligheidswaarde neemt af door op de richtingsknop te drukken.</p>
<p>④</p> <p>Druk op de ASSIGN-toets</p>	<p>De kleur van de Lampje (L) verandert in wit. Het lampje (R) gaat uit.</p> <ul style="list-style-type: none"> Het programmeerlampje (R) brandt groen terwijl u knoppen toewijst. 	<p>Instellen voltooiën</p>

- Als u stap ② niet uitvoert na stap ①, gaat het lampje (R) na vier seconden uit en wordt de instellingsmodus voor de aanpasbare dode zone automatisch beëindigd.
- De controllerinstellingen worden opgeslagen, zelfs als de PS5®-console, PS4™-console of PC uitgeschakeld is of de ontvanger is losgekoppeld.

Snelle verwerkingsmodus

Ervaar een snellere bediening door de maximale stuuruitgang van 270 graden naar 180 graden te schakelen.

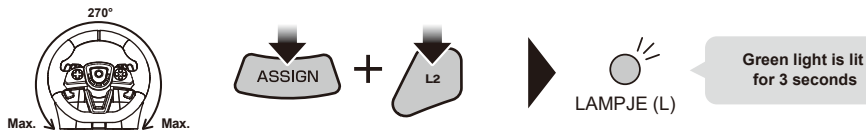





- De controllerinstellingen worden opgeslagen, zelfs als de PS5®-console, PS4™-console of PC uitgeschakeld is of de ontvanger is losgekoppeld.





Instelbare gevoeligheid / Instelbare Dode Zone / Snelle verwerkingsmodus / Reset terug naar standaardinstellingen

Om tegelijkertijd het volgende te resetten:

Gevoeligheidsaanpassing • Dode Zone-aanpassing • Snelle bedieningsmodus.

Bediening	Status van lampje	Status van instellingen
<p>①</p>  <p>Houd de ASSIGN-toets gedurende 3 seconden ingedrukt</p>	 <p>Lampje (R) gaat langzaam knipperen.</p>	
<p>②</p>  <p>Druk op de L1 (maak)-toets</p>	 <p>Het lampje (R) gaat uit.</p> <ul style="list-style-type: none"> • Het programmeerlampje (R) brandt groen terwijl u knoppen toewijst. 	<p>Alle instellingen worden opnieuw ingesteld.</p> <ul style="list-style-type: none"> • Standaardwaarden voor Dode Zone en gevoeligheid zijn ingesteld op "4". • Wanneer de Quick Handling Mode wordt geannuleerd, wordt de invoerwaarde van het stuur standaard ingesteld op 270 °.

- Als u stap ② niet uitvoert na stap ①, gaat het lampje (R) na vier seconden uit en wordt de instellingsmodus automatisch beëindigd.

Bediening	Status van lampje	Status van instellingen
<p>①</p>  <p>Houd de ASSIGN-toets gedurende 3 seconden ingedrukt</p>	 <p>Lampje (R) gaat langzaam knipperen.</p>	
<p>②</p>  <p>Druk op de (PS)-toets</p>	 <p>Het lampje (R) gaat uit.</p>	<p>Reset alle toetsinstellingen</p> <p>Alle toetsinstellingen worden opnieuw ingesteld.</p>

App [HORI Device Manager Vol.2]

Pas de gevoeligheid van het racestuur, de ongevoelige zone en andere instellingen aan met de companion app. (Pc vereist)

Profiel / Toetsen toewijzen / Stuurcirkel aanpassen / Dode zone aanpassen / Lineariteit van het stuurwiel / Lineariteit van de pedalen

App downloaden

<https://hori.co.uk/spf-022U/app/>

Ondersteund besturingssysteem	Windows® 11 / 10
System Requirements	USB-A-aansluiting, internetverbinding

Problemen oplossen

① Het product werkt niet

Probeer de volgende methodes.

- Als het product niet reageert op ingedrukte toetsen, kan de spanning van de batterij te laag zijn. Laad de batterij volledig op met de bijgeleverde USB-kabel en een geschikte voeding.
- Als de toetsen niet werken onmiddellijk nadat u het stuur hebt aangesloten, druk dan op de (PS)-toets en stel het stuur in als de hoofdcontroller van uw profiel.

② Het product laadt niet op, reageert niet ook al is het volledig opgeladen, of reageert vanzelf zonder dat een toets wordt ingedrukt

Probeer de volgende stappen.

1. Druk de resetknop aan de achterkant van het product in met een dun stokje, een paperclip of een soortgelijk voorwerp. Gebruik geen puntige naald want deze kan het product krassen of beschadigen.
2. Opnieuw aansluiten. ⇒ **p.8-9**



③ De DualSense™ draadloze controller / DUALSHOCK®4 draadloze controller kan niet aangekoppeld worden

Schakel de console uit en opnieuw in.

Betreffende draadloze interferentie

Dit product maakt gebruik van een 2,4 GHz-radiofrequentiebandbreedte. Draadloze interferentie treedt mogelijk op bij gelijktijdig gebruik met andere draadloze apparaten die ook gebruikmaken van de 2,4 GHz-radiofrequentiebandbreedte, inclusief de PS5®-console.

Gebruik dit product niet op plaatsen waar draadloze apparaten verboden zijn of in de nabijheid van elektrische toestellen zoals pacemakers, medische apparaten, brandalarmen of andere noodapparatuur. Draadloze signalen kunnen voor interferentie met deze toestellen zorgen en tot ongelukken leiden.

Over de batterij

Als de batterij lekt, raak de vloeistof of batterij dan niet met uw blote handen aan. Plaats dit product niet in de buurt van warmtebronnen of in direct zonlicht. De levensduur van de interne batterij kan na verloop van tijd afnemen.

- Neem het volgende in acht bij gebruik en opslag.
 - Plaats het product niet in of nabij vuur.
 - Hou dit product uit de buurt van de volgende plaatsen waar het warm kan zijn:
 - Nabij verwarmingstoestellen en warmtebronnen of in direct zonlicht
 - Verwarmede tapijten of bovenop homecinema-apparatuur
 - Niet buiten gebruiken, of binnenin een auto bij warm weer.
- Laad dit product niet op een andere manier op dan volgens de aangegeven methode. De ingebouwde batterij kan oververhit raken of scheuren, wat brand of een storing kan veroorzaken.
- Laad dit product niet op tijdens een onweersbui, want er kan gevaar voor elektrische schokken bestaan.
- Houd de USB-stekker uit de buurt van metalen voorwerpen. Dit kan leiden tot storingen of elektrische schokken.
- U mag dit product niet demontieren, repareren of aanpassen. Dit kan brand, elektrische schokken of oververhitting veroorzaken, of de batterij kan scheuren.
- U mag het product niet laten vallen of verpletteren, noch erop stappen of er met grote kracht op slaan. Dit kan immers leiden tot brand, oververhitting of elektrische schok, of de batterij kan scheuren.
- Laat geen vloeibare of vreemde stoffen in het product komen. Dit kan brand, elektrische schokken of storingen veroorzaken. Als er vloeibare of vreemde stoffen in het product terechtkomen, stop dan onmiddellijk met het gebruik van het product en neem contact op met onze klantenservice.
- Houd het product uit de buurt van water en gebruik het niet met natte of vette handen. Dit kan een elektrische schok of een storing veroorzaken.
- Houd het product uit de buurt van vochtige, stoffige of rokerige plaatsen. Dit kan een elektrische schok of een storing veroorzaken.
- Houd de USB-aansluiting uit de buurt van vreemde materialen of stof. Dit kan een elektrische schok, een storing of contactprobleem veroorzaken. Gebruik een droge doek om vreemde materialen of stof af te vegen.
- Laad dit product op in een ruimte waarin de kamertemperatuur 10 - 35 °C (50 - 95 °F) is. Opladen buiten dit temperatuurbereik kan ertoe leiden dat het product niet goed wordt opgeladen of dat het opladen langer duurt.
- Net als bij elke oplaadbare batterij loopt de maximale lading van de batterij geleidelijk aan terug in de loop der tijd, na veel oplaadcyclussen.
- Laad de batterij ten minste één keer per drie maanden op om de functie ervan te behouden, zelfs als de batterij gedurende langere tijd niet is gebruikt.



De lithium-ionbatterij is een recyclebare hulpbron.

Specificaties

Racestuur

Externe afmetingen	: B 28 × D 27,5 × H 28,6 cm
Diameter stuurwiel	: 28 cm
Rotatiehoek	: 270°
Gewicht	: 1,4 kg
Aansluitingsmethode	: 2,4 GHz draadloze communicatie
Oplaadtijd	: 3 uur
Levensduur van de batterij	: Max. 10 uur De gebruiksduur kan aanzienlijk bekort worden afhankelijk van de gebruiksomgeving.

Voetpedalen

Externe afmetingen	: B 22,5 × D 30 × H 15 cm
Gewicht	: 0,6 kg
Kabellengte	: 2 m

Ontvanger

Externe afmetingen	: B 3,4 × D 1,7 × H 0,8 cm
Gewicht	: 4 g
Aansluitingsmethode	: 2,4 GHz draadloze communicatie

USB-kabel

Kabellengte	: 2 m
Type aansluiting	: USB-A naar USB-C™

OPGELET:

Wijzigingen of aanpassingen die de partij verantwoordelijk voor naleving niet uitdrukkelijk heeft goedgekeurd, kan de machtiging van de gebruiker om de apparatuur te gebruiken, tenietdoen.

DE FCC WILT DAT U HET VOLGENDE WEET

Dit apparaat voldoet aan deel 15 van de FCC-regels. De werking is onderhevig aan de volgende twee voorwaarden: (1) dit apparaat mag geen schadelijke interferentie veroorzaken, en (2) dit apparaat moet alle ontvangen interferentie accepteren, inclusief interferentie die ongewenste werking kan veroorzaken.

OPMERKING:

deze apparatuur is getest en voldoet aan de beperkingen voor een digitaal apparaat van klasse B, overeenkomstig deel 15 van de FCC-voorschriften. Deze limieten zijn bedoeld om redelijke bescherming te bieden tegen schadelijke interferentie bij installatie in een woonomgeving. Dit apparaat genereert en gebruikt radiofrequentie-energie en kan deze uitstralen. Als het apparaat niet volgens de instructies wordt geïnstalleerd en gebruikt, kan het schadelijke interferentie veroorzaken bij radiocommunicaties. Er is echter geen garantie dat er geen storing zal optreden in een bepaalde installatie. Als dit apparaat schadelijke interferentie veroorzaakt bij de ontvangst van radio of televisie, wat kan worden vastgesteld door het apparaat uit en in te schakelen, wordt de gebruiker aangemoedigd om te proberen de interferentie te verhelpen aan de hand van een of meer van de volgende maatregelen:

- Heroriëntatie of verplaatsing van de ontvangstantenne.
- Vergroten van de afstand tussen het apparaat en de ontvanger.
- Aansluiten van het apparaat op een stopcontact in een andere groep dan die waarop de ontvanger is aangesloten.
- Raadpleeg de dealer of een ervaren radio-/tv-technicus voor hulp.

Naleving RF-blootstelling

- 1) Deze apparatuur voldoet aan de FCC-limieten voor blootstelling aan straling die zijn vastgesteld voor een ongecontroleerde omgeving.
- 2) Deze zender mag zich niet op dezelfde plaats bevinden of gecombineerd werken met een andere antenne of zender.

Vereenvoudigde verklaring van overeenstemming

Hierbij verklaart HORI dat dit product in overeenstemming is met Richtlijn 2014/53/EU. De volledige tekst van de EU-verklaring van overeenstemming is beschikbaar op het volgende internetadres:
<https://hori.co.uk/consumer-information/>

Voor het VK:

hierbij verklaart HORI dat dit product in overeenstemming is met relevante wettelijke vereisten. De volledige tekst van de EU-conformiteitsverklaring is beschikbaar op het volgende internetadres:
<https://hori.co.uk/consumer-information/>

PRODUCTINFORMATIE OMTRENT VERWIJDERING

Wanneer u dit symbool ziet op een van onze elektrische producten of verpakkingen, betekent dit dat het betreffende elektrische product of de batterij niet als gewoon huishoudelijk afval mogen worden weggegooid binnen Europa. Voor een correcte afvalverwerking van het product en de batterij moet u deze in overeenstemming met enige van toepassing zijnde lokale wetgeving of vereisten voor het afvoeren van elektrische apparatuur of batterijen weggooien. Door dit te doen helpt u mee met het behouden van natuurlijke hulpbronnen en het verbeteren van de standaarden van milieubescherming in de zin van de behandeling en verwijdering van elektrisch afval.



HORI garandeert de oorspronkelijke koper dat het nieuw gekochte product in de oorspronkelijke verpakking vrij is van materiaal- en fabricagefouten gedurende een periode van één jaar vanaf de oorspronkelijke aankoopdatum. Als de garantieclaim niet via de oorspronkelijke detailhandelaar kan worden afgehandeld, neem dan rechtstreeks contact op met de klantenservice van HORI.

Gebruik voor klantenservice in Noord- en Latijns-Amerika ons klantenserviceformulier:
<https://stores.horiusa.com/contact-us/>

Stuur voor klantenservice in Europa een e-mail naar info@horiuk.com

Garantie-informatie:

Voor Noord- en Latijns-Amerika en Australië: <https://stores.horiusa.com/policies/>

Voor Europa en het Midden-Oosten: <https://hori.co.uk/policies/>

De afbeelding op de verpakking kan afwijken van het werkelijke product.

De fabrikant behoudt zich het recht voor om het productontwerp of de specificaties zonder voorafgaande kennisgeving te wijzigen.

"PS", "PlayStation", "PS5", "PS4", "DualSense" en "DUALSHOCK" zijn gedeponeerde handelsmerken of handelsmerken van Sony Interactive Entertainment Inc.

Alle overige handelsmerken zijn het eigendom van de betreffende eigenaren.

Vervaardigd en gedistribueerd onder licentie van Sony Interactive Entertainment, of gelieerden.

USB-C is een geregistreerd handelsmerk van USB Implementers Forum.

HORI en het HORI-logo zijn geregistreerde handelsmerken van HORI.