

## HORI Force Feedback Truck Control System voor Windows® PC

# Gebruiksaanwijzing

Bedankt voor de aankoop van dit product.  
Lees voor het gebruik van dit product de instructies aandachtig door.  
Bewaar de handleiding na het lezen ter referentie.



## Inhoudsopgave

Snelstartgids .....	2	Montage-instructies voor stuur eenheid en schakelhendel .....	8 - 10
Let op .....	3 - 4	▸ Op een tafel monteren	
Inhoud .....	5	▸ Voetpedalen	
Platform .....	5	▸ Hoe een standaard voor een racewiel monteren	
Indeling en kenmerken .....	6 - 7	Aansluiten .....	11
▸ Racestuur / Voetpedalen		Modusschakelaar .....	12
▸ Schakelhendel		App [ HORI Device Manager Vol.2 ] .....	13
		Hoofdkenmerken .....	13



### ◀ Compatibele software

<https://hori.co.uk/hpc-044U/compatibility/>



Zorg ervoor dat u het nieuwste specifieke stuurprogramma  
op uw pc installeert voordat u dit product gebruikt.

<https://hori.co.uk/hpc-044U/app/>



# Snelstartgids

Zorg ervoor dat u het nieuwste specifieke stuurprogramma op uw pc installeert voordat u dit product gebruikt.

<https://hori.co.uk/hpc-044U/app/>



## 1 Plaats de stuur eenheid, schakelhendel en pedalen op een vlakke, stabiele ondergrond.

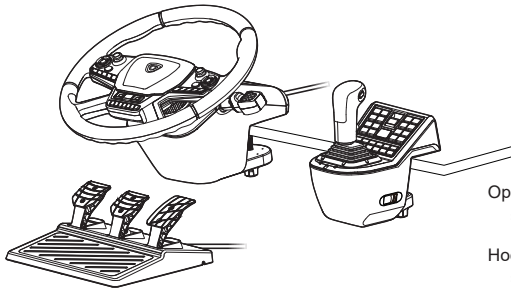

Op een tafel monteren  
⇒ p.8 - 9

Hoe een standaard voor een racewiel monteren  
⇒ p.10

## 2 Sluit alle kabels dienovereenkomstig aan.

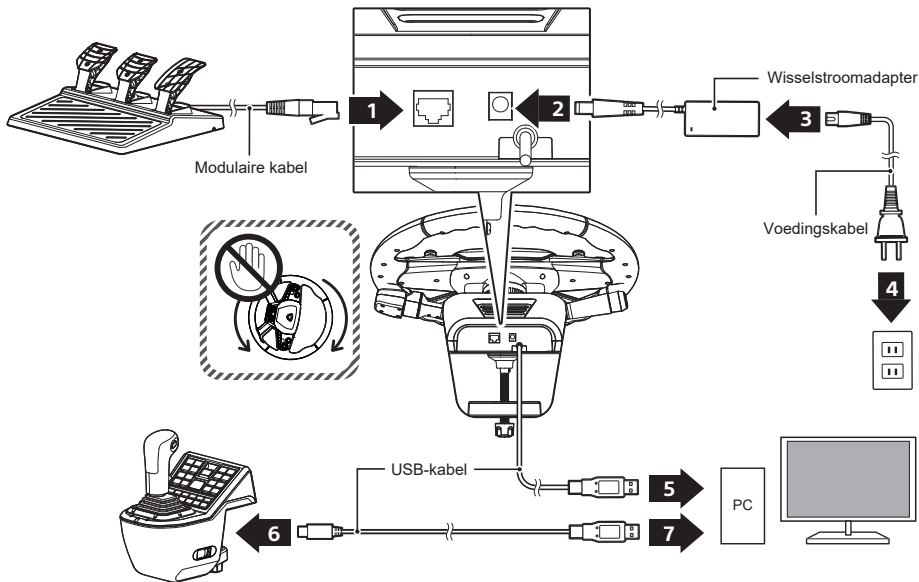



# Let op

EN

FR

ES

DE

IT

NL

PT

## Lees de volgende informatie zorgvuldig door.

- Gebruik uitsluitend de bijgeleverde AC-adapter en voedingskabel.
- Sluit de AC-adapter en voedingskabel niet aan op een stopcontact met een verkeerde spanning.
- Gebruik de AC-adapter of voedingskabel niet als deze beschadigd, gerafeld of gebroken zijn.
- Zorg ervoor dat de AC-adapter en de voedingskabel volledig in het stopcontact zijn gestoken.
- Haal de AC-adapter en de voedingskabel uit het stopcontact wanneer het product niet in gebruik is.
- Blokkeer de ventilatiesleuven van de stuurwieleenheid niet.
- Houd het stuurwiel minimaal 10 cm (4 inch) van de muur af.
- Houd de ventilatiesleuven van de stuurwieleenheid vrij van stof.
- Vermijd lange speeltijden en probeer elk uur 10 tot 15 minuten pauze te nemen.
- Als uw handen, polsen, voeten of andere delen van uw lichaam moe of pijnlijk aanvoelen, stop dan met spelen van de game en neem een paar uur pauze. Als de symptomen blijven bestaan, stop dan met spelen en raadpleeg uw arts.
- Houd uw vingers uit de buurt van de voetpedalen tijdens het spelen.
- Plaats uw handen of armen niet in de buurt van de draaiende basis van het stuurwiel tijdens het spelen.

## Ouders / verzorgers: lees de volgende informatie aandachtig door.

- Dit product bevat kleine onderdelen. Houd dit product uit de buurt van kinderen onder de 3 jaar.
- Houd dit product uit de buurt van zuigelingen en peuters. Zoek onmiddellijk medische hulp als er kleine onderdelen worden ingeslikt.
- Lang snoer. Wurgingsgevaar.
- Houd het product uit de buurt van stoge of vochtige ruimten.
- Gebruik dit product niet als het beschadigd of aangepast is.
- Bedek het product niet met een doek. Dit kan anders leiden tot oververhitting.
- Niet met natte handen aanraken. Dit kan een elektrische schok veroorzaken.
- Gebruik dit product niet als er een risico op blikseminslag bestaat, om brand, elektrische schokken of storingen te voorkomen.
- Laat dit product niet nat worden. Dit kan een elektrische schok of een storing veroorzaken.
- Plaats dit product niet in de buurt van warmtebronnen of laat het niet gedurende een lange periode in direct zonlicht staan.  
Oververhitting kan tot storingen leiden.
- Gebruik dit product niet met een USB-hub of verlengsnoer. Mogelijk werkt het product dan niet goed.
- Steek de USB-stekker niet in stopcontacten.
- Raak de metalen onderdelen van de USB-stekker niet aan.
- Voorkom dat het product valt of er een gewicht op het product rust.
- Trek niet hard aan de kabel van het product en buig de kabel niet.
- Haal het product niet uit elkaar, en repareer of wijzig het niet.
- Als het product moet worden schoongemaakt, gebruik dan uitsluitend een zachte droge doek. Gebruik geen chemische middelen, zoals benzeen of verdunner.
- De verpakking moet worden bewaard aangezien deze belangrijke informatie bevat.
- Bewaar deze gebruiksaanwijzing voor toekomstig gebruik.
- De normale functionaliteit van het product kan worden gestoord door sterke elektromagnetische interferentie. Als dit het geval is, moet u het product simpelweg opnieuw instellen via de stappen in de handleiding (Hoe te verbinden) om normale werking te hervatten. In het geval dat de functie nog steeds niet werkt, verplaatst u het product naar een gebied waar er geen sprake is van elektromagnetische interferentie en probeert u het opnieuw.
- Gebruik dit product niet voor iets anders dan het beoogde doel. Wij zijn niet verantwoordelijk voor ongelukken of schade in het geval van ander gebruik dan het beoogde doel.

# Inhoud

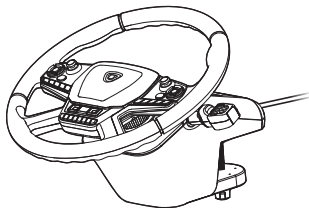

Racestuur × 1



Schakelhendel × 1



Voetpedalen × 1



USB-kabel

(USB-A naar USB-C™) × 1

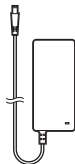

Wisselstroomadapter × 1

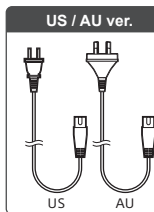

US / AU ver.

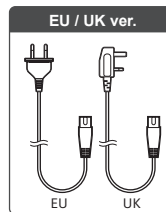

EU / UK ver.

Voedingskabel (2 types) × 2

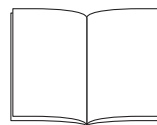

Gebruiksaanwijzing × 1

# Platform

## PC (DirectInput)

Ondersteund besturingsysteem	Windows®11 / 10
Invoermethode	DirectInput*
Systeemvereisten	USB-A-ingang

\*Functioneert als pc-controller via DirectInput. Dit product biedt geen ondersteuning voor XInput.

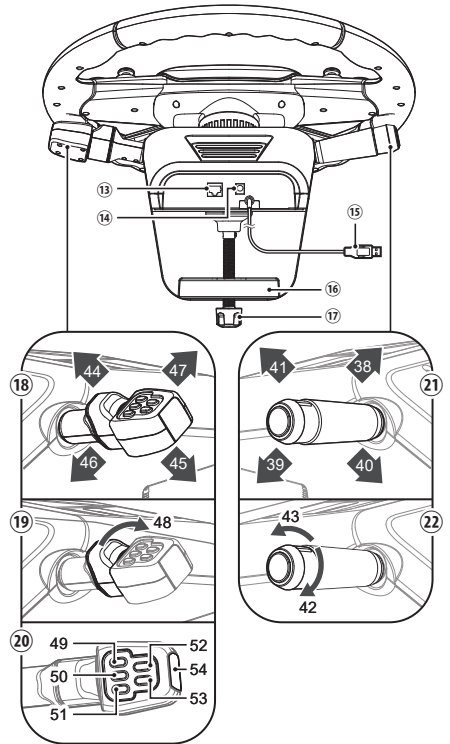
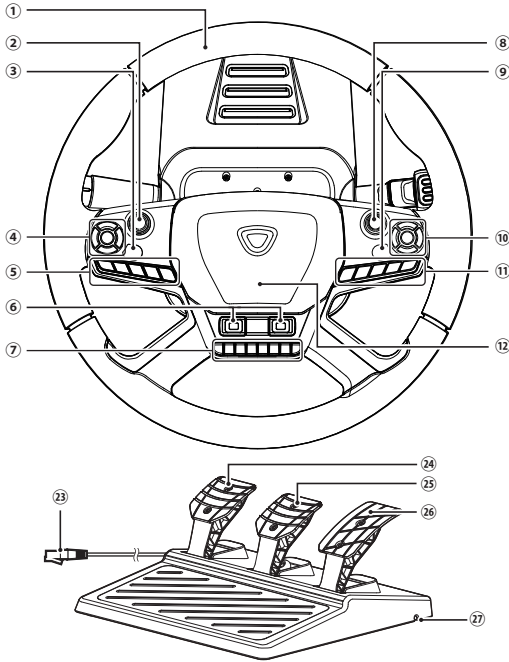

### Racestuur

- ① ... Sturen
- ② ... L-stick (Knop 8)
- ③ ... Knop 10
- ④ ... Sturenknoppen B (Richtingsknoppen, Knop 6)
- ⑤ ... Sturenknoppen D (Knoppen 12 - 16)
- ⑥ ... Sturenknoppen E (Knoppen 22 - 29)
- ⑦ ... Sturenknoppen F (Knoppen 30 - 37)
- ⑧ ... R-stick (Knop 9)
- ⑨ ... Knop 11
- ⑩ ... Sturenknoppen A (Knoppen 1 - 5)
- ⑪ ... Sturenknoppen C (Knoppen 17 - 21)
- ⑫ ... Claxonknop (Knop 7)

- ⑬ ... Schroef
- ⑭ ... R-hendel (Knoppen 44 - 47)
- ⑮ ... R-hendelknop (Knop 48)
- ⑯ ... R-hendelknoppen (Knoppen 49 - 54)
- ⑰ ... L-hendel (Knoppen 38 - 41)
- ⑱ ... L-hendel (Knoppen 42 - 43)

### Racestuur (Achteraanzicht)

- ⑲ ... Aansluiting van voetpedaal
- ⑳ ... AC-adaptoraansluiting
- ㉑ ... USB-A-ingang
- ㉒ ... Klem

### Voetpedalen

- ㉓ ... Modulaire stekker
- ㉔ ... Koppelpeddaal
- ㉕ ... L-pedaal
- ㉖ ... R-pedaal
- ㉗ ... Kabelgroef

Schuif de kabel van het voetpedaal door een van de drie groeven aan de onderkant van het voetpedaal.

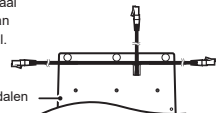

Onderkant van voetpedalen

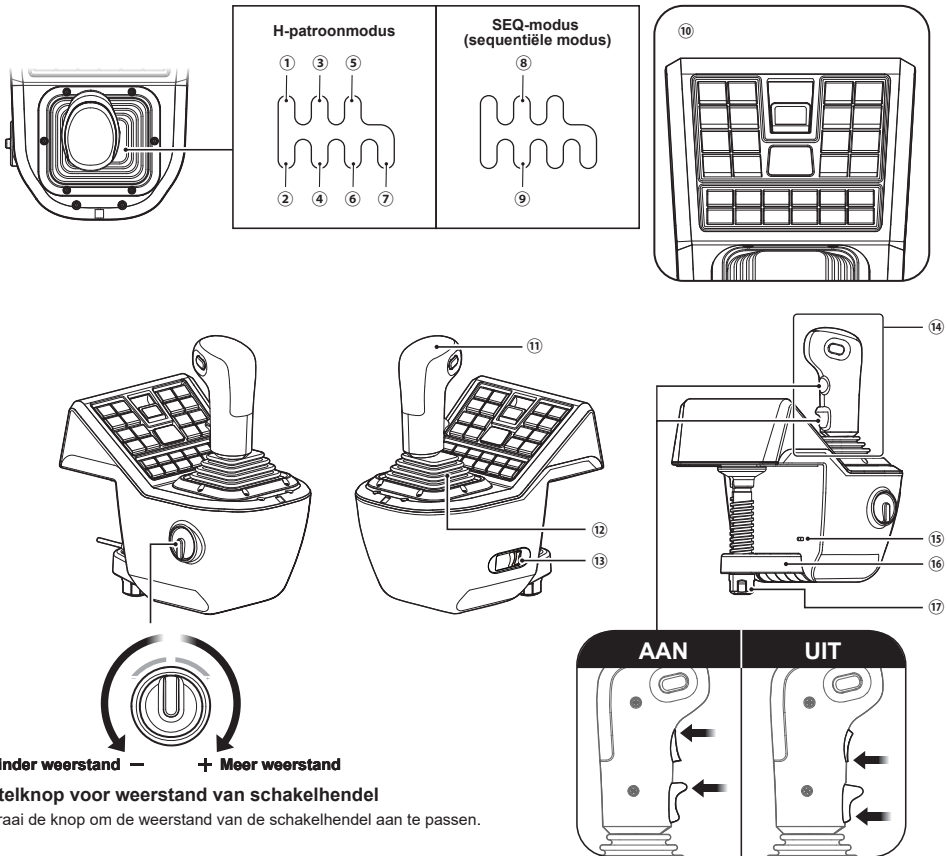

Minder weerstand — + Meer weerstand

## Stelknop voor weerstand van schakelhendel

Draai de knop om de weerstand van de schakelhendel aan te passen.

### Schakelhendel

① ...	1e versnelling (Knop 1)
② ...	2e versnelling (Knop 2)
③ ...	3e versnelling (Knop 3)
④ ...	4e versnelling (Knop 4)
⑤ ...	5e versnelling (Knop 5)
⑥ ...	6e versnelling (Knop 6)
⑦ ...	Achteruit (Knop 7)
⑧ ...	Terugschakelen (Knop 8)
⑨ ...	Opschakelen (Knop 9)
⑩ ...	Schakelknoppen (Knoppen 10 - 39)

### Schakelhendel (rechts)

⑪ ...	Schakelknop
⑫ ...	Schakelpookrubber
⑬ ...	Modusschakelaar

### Schakeleenheid (achter)

⑭ ...	Schakelknoppen (Knoppen 40 - 43)
⑮ ...	USB-C™-aansluiting
⑯ ...	Klem
⑰ ...	Schroef

■ Op een tafel monteren

Vlak, hard oppervlak nodig (bijvoorbeeld een tafel)

Racestuur

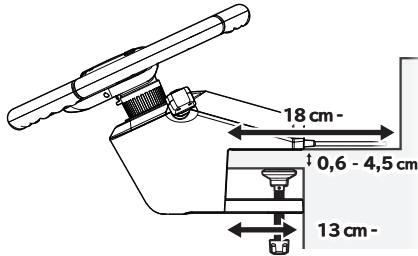

Schakelhendel

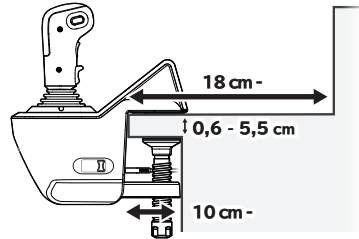

Lezen vóór installatie

- ⚠ Draai de klem met de schroef in de standaard van het stuurwiel.
- ⚠ Maak het stuurwiel voorzichtig los van het meubel om schade aan het meubel of product te voorkomen.
- ⊘ Niet bevestigen aan niet stabiele oppervlakken, zoals wordt weergegeven op onderstaande tabel.

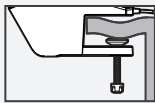

Ongelijk

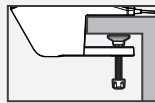

Te dik

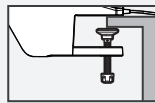

Ondiepe klemgreep

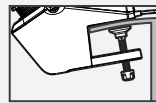

Dun of zacht

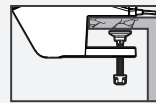

Breekbaar  
(bijvoorbeeld glas)

1

Plaats de klem op een bureau of ander bevestigingsoppervlak en duw de klem helemaal naar binnen, zodat de rand van het bevestigingsoppervlak het uiteinde van de binnenkant van de klem raakt.

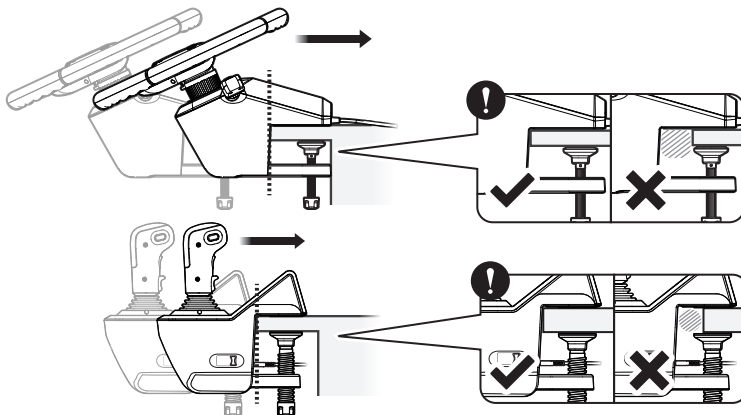



2

Draai de schroef met de klok mee terwijl u het racestuur/de schakeleenheid ondersteunt en draai deze stevig vast.

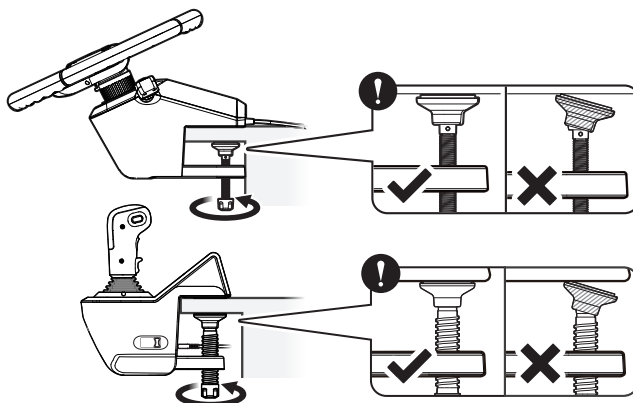

## ■ Voetpedalen

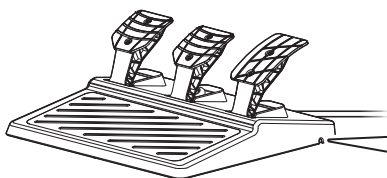

### ● Kabelgroef

Schuif de kabel van het voetpedaal door een van de drie groeven aan de onderkant van het voetpedaal.

Onderkant van voetpedalen

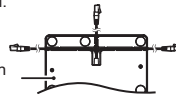

EN

FR

ES

DE

IT

NL

PT

# Hoe een standaard voor een racewiel monteren

- M6-schroeven, inbussleutel en standaard voor het stuurwiel vereist.
- M6-schroeven, inbussleutel en standaard voor het stuurwiel niet meegeleverd bij dit product.

1

Verwijder de schroeven voordat u de klemmen verwijdert.

- Gebruik een inbussleutel om de schroef te verwijderen.
- Inbussleutel niet inbegrepen.
- Borg de schroeven stevig wanneer u de klem bevestigt.

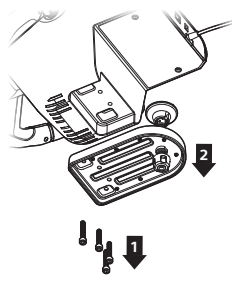

2

Schroef de M6-schroeven in de montagegaten onder in het racestuur / de schakeleenheid / het voetpedaal.

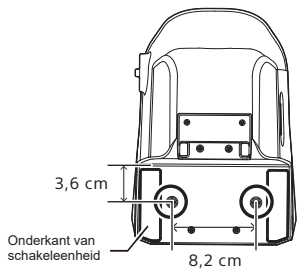
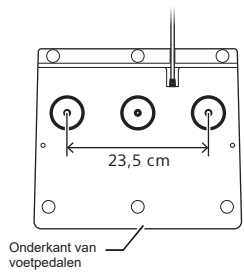
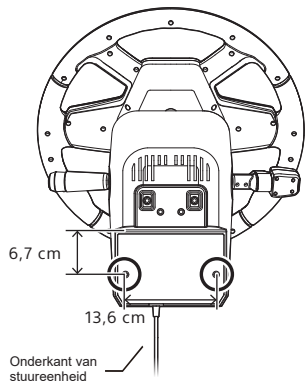

## ⚠ De M6-schroeven

Als schroeven worden gebruikt die langer zijn dan de hieronder vermelde afmetingen, kunnen deze het product beschadigen.

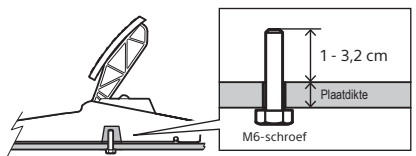
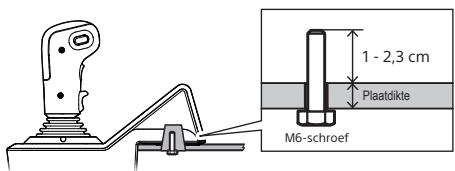
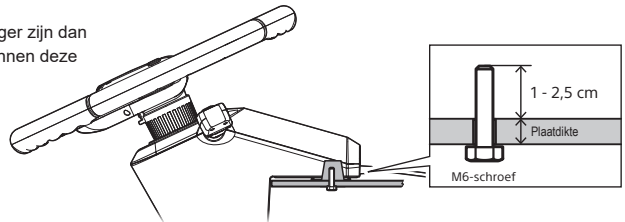

## Przeczytać przed podłączeniem

**⚠ Kierownica będzie się obracać po podłączeniu.**

Wanneer het consolesysteem is aangesloten en wordt ingeschakeld, draait het stuur automatisch in beide richtingen om te kalibreren.\*



Raak het stuur niet aan en voorkom dat kabels tijdens deze kalibratie verstrikt raken in het stuur. Er bestaat een risico op letsel of onjuiste kalibratie.

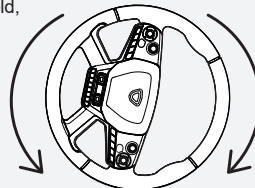

\*Het stuurwiel kan na de kalibratie iets uit het midden staan, maar dit heeft geen invloed op de functionaliteit.

Sluit aan zoals in de onderstaande afbeelding:

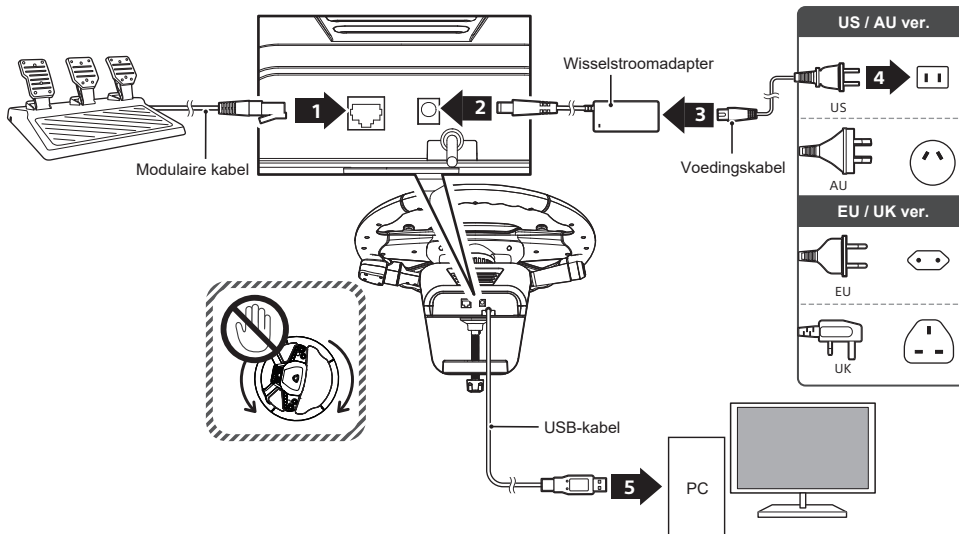

\*Er zullen twee types van voedingskabel bijgeleverd worden, afhankelijk van de regio.



Gebruik uitsluitend de bijgeleverde AC-adapter en voedingskabel.



Volg onderstaande instructies om defecten te vermijden.

- Gebruik dit product niet met een USB-hub of verlengsnoer.
- Sluit de controller niet aan en maak de stekker van de controller niet los tijdens het spelen.
- Druk geen knoppen in en bedien dit product niet wanneer u:
  - Het product op de PC aansluit / De PC inschakelt / Het systeem uit de slaapstand haalt
- De ingang van de analoge stick wordt uitgeschakeld tijdens een stuurwielomwenteling om onbedoelde werking te voorkomen. De instellingen van de analoge stick kunnen worden gewijzigd in de companion-app.

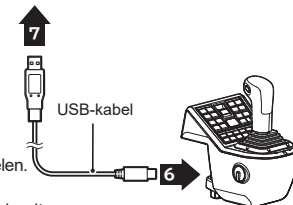

EN  
FR  
ES  
DE  
IT  
NL  
PT

# Modusschakelaar

Gebruik de modusschakelaar om tussen H-patroon en sequentieel schakelen te wisselen.

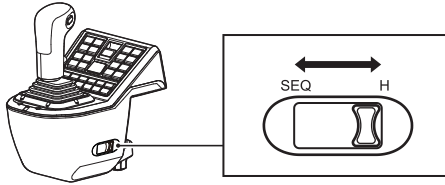

## H-patroonmodus

H-patroon voor 1e tot en met 6e versnelling en R (achteruit).

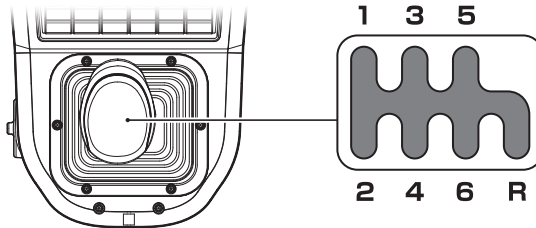

## SEQ-modus (sequentiële modus)

Maakt het mogelijk om sequentieel te schakelen in vooruit en achteruit.

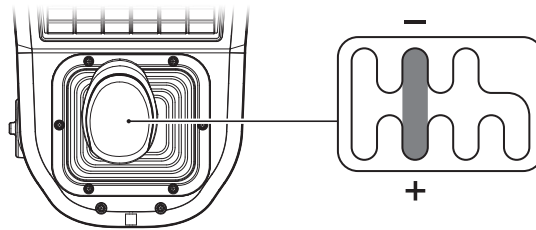

Zorg dat de schakelhendel in de neutrale stand staat als u de SEQ-modus inschakelt.

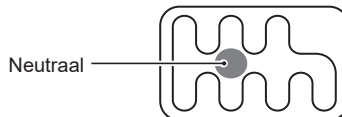

## App [ HORI Device Manager Vol.2 ]

Pas de gevoeligheid van het stuurwiel, de ongevoelige zone en andere instellingen aan met de companion app.

### ■ App downloaden

<https://hori.co.uk/hpc-044U/app/>

Ondersteund besturingssysteem	Windows®11 / 10
Systeemvereisten	USB-A-aansluiting, Internetverbinding



## Hoofdkenmerken

### Racestuur

Externe afmetingen	: B 40 × D 45 × H 34 cm
Diameter stuurwiel	: 40 cm
Rotatiehoek	: 1800°
Gewicht	: 3,4 kg
Type aansluiting	: USB-A-ingang
Kabellengte	: 3 m
Dikte van montageoppervlak	: 0,6 - 4,5 cm

### Voetpedalen

Externe afmetingen	: B 34 × D 30 × H 16 cm
Gewicht	: 1,4 kg
Type aansluiting	: Modulaire aansluiting
Kabellengte	: 1,8 m

### Schakelhendel

Externe afmetingen	: B 16 × D 23 × H 28 cm
Gewicht	: 1,4 kg
Type aansluiting	: USB-A-ingang
Kabellengte	: 2 m
Dikte van montageoppervlak	: 0,6 - 5,5 cm

Ga naar deze website  
voor meer informatie:

<https://hori.co.uk/hpc-044U/>



Hebt u hulp bij dit  
product nodig?  
Bezoek deze website  
voor ondersteuning.

<https://hori.co.uk/hpc-044U/support/>



## OPGELET:

Wijzigingen of aanpassingen die de partij verantwoordelijk voor naleving niet uitdrukkelijk heeft goedgekeurd, kan de machtiging van de gebruiker om de apparatuur te gebruiken, tenietdoen.

## DE FCC WILT DAT U HET VOLGENDE WEET

Dit apparaat voldoet aan deel 15 van de FCC-regels. De werking is onderhevig aan de volgende twee voorwaarden:

(1) dit apparaat mag geen schadelijke interferentie veroorzaken, en (2) dit apparaat moet alle ontvangen interferentie accepteren, inclusief interferentie die ongewenste werking kan veroorzaken.

## OPMERKING:

deze apparatuur is getest en voldoet aan de beperkingen voor een digitaal apparaat van klasse B, overeenkomstig deel 15 van de FCC-voorschriften. Deze licenties zijn bedoeld om redelijke bescherming te bieden tegen schadelijke interferentie bij installatie in een woonomgeving. Dit apparaat genereert en gebruikt radiofrequentie-energie en kan deze uitstralen. Als het apparaat niet volgens de instructies wordt geïnstalleerd en gebruikt, kan het schadelijke interferentie veroorzaken bij radiocommunicaties. Er is echter geen garantie dat er geen storing zal optreden in een bepaalde installatie. Als dit apparaat schadelijke interferentie veroorzaakt bij de ontvangst van radio of televisie, wat kan worden vastgesteld door het apparaat uit en in te schakelen, wordt de gebruiker aangemoedigd om te proberen de interferentie te verhelpen aan de hand van een of meer van de volgende maatregelen:

- Heroriëntatie of verplaatsing van de ontvangstantenne.
- Vergroten van de afstand tussen het apparaat en de ontvanger.
- Aansluiten van het apparaat op een stopcontact in een andere groep dan die waarop de ontvanger is aangesloten.
- Raadpleeg de dealer of een ervaren radio-/tv-technicus voor hulp.

## Vereenvoudigde verklaring van overeenstemming

Hierbij verklaart HORI dat dit product in overeenstemming is met Richtlijn 2014/53/EU. De volledige tekst van de EU-verklaring van overeenstemming is beschikbaar op het volgende internetadres: <https://hori.co.uk/consumer-information/>



## Voor het VK:

hierbij verklaart HORI dat dit product in overeenstemming is met relevante wettelijke vereisten. De volledige tekst van de EU-conformiteitsverklaring is beschikbaar op het volgende internetadres: <https://hori.co.uk/consumer-information/>



## PRODUCTINFORMATIE OMTRENT VERWIJDERING

Wanneer u dit symbool ziet op een van onze elektrische producten of verpakkingen, betekent dit dat het betreffende elektrische product of de batterij niet als gewoon huishoudelijk afval mogen worden weggegooid binnen Europa. Voor een correcte afvalverwerking van het product en de batterij moet u deze in overeenstemming met enige van toepassing zijnde lokale wetgeving of vereisten voor het afvoeren van elektrische apparatuur of batterijen weggooiden. Door dit te doen helpt u mee met het behouden van natuurlijke hulpbronnen en het verbeteren van de standaarden van milieubescherming in de zin van de behandeling en verwijdering van elektrisch afval.



HORI garandeert de oorspronkelijke koper dat het nieuw gekochte product in de oorspronkelijke verpakking vrij is van materiaal- en fabricagefouten gedurende een periode van één jaar vanaf de oorspronkelijke aankoopdatum. Als de garantieclaim niet via de oorspronkelijke detailhandelaar kan worden afgehandeld, neem dan rechtstreeks contact op met de klantenservice van HORI.

Gebruik voor klantenservice in Noord- en Latijns-Amerika ons klantenserviceformulier: <https://stores.horiusa.com/contact-us/>



Stuur voor klantenservice in Europa een e-mail naar [info@horiuk.com](mailto:info@horiuk.com)

## Garantie-informatie:

Voor Noord- en Latijns-Amerika en Australië: <https://stores.horiusa.com/policies/>



Voor Europa en het Midden-Oosten: <https://hori.co.uk/policies/>



- De afbeelding op de verpakking kan afwijken van het werkelijke product.
- De fabrikant behoudt zich het recht voor om het productontwerp of de specificaties zonder voorafgaande kennisgeving te wijzigen.
- USB-C is een geregistreerd handelsmerk van USB Implementers Forum.
- HORI en het HORI-logo zijn geregistreerde handelsmerken van HORI.
- Alle overige merken zijn het intellectuele eigendom van de betreffende eigenaren.