

# Gebruikershandleiding

Bedankt voor het aanschaffen van dit product.  
Lees de instructies aandachtig voordat u dit product gebruikt.  
Bewaar de handleiding na het lezen ter referentie.

## Inhoudsopgave

Hoe verbinding te maken	32
Inbegrepen	32
Platform	32
Indeling	33
Hoe te monteren	34
Bedieningstuimelschakelaar	34
Knop Hold-functie	34
Modus toewijzen	35
Let op	36
Hoofdspecificaties	36

## ■ Hoe verbinding te maken

- Zorg ervoor dat de richting van de modulaire stekker correct is voordat u deze aansluit.
- Dit product kan zonder de voetpedalen worden gebruikt.

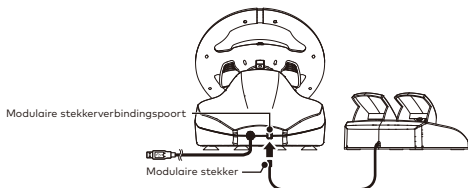

Draai het stuurwiel eenmaal in de maximale rotatiepositie beide richtingen.

Druk eenmaal volledig in elk van het L-pedaal en R-pedaal.

Repeat Herhaal het proces wanneer u de controller opnieuw aansluit of start de Nintendo Switch™ -systeem of PC.

## ■ Inbegrepen

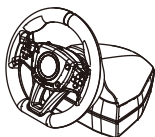

Bestuureenheid

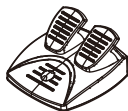

Voetpedalen



Handleiding

## ■ Platform

### Nintendo Switch™ / PC(Xinput)

\* Functies als pc-controller via Xinput.  
Dit product biedt geen ondersteuning voor DirectInput.

Ondersteund besturingssysteem	Windows®10 / 8~8.1 / 7
Systemeisen	USB-poort, internetverbinding

#### Important

Zorg ervoor dat je Nintendo Switch™ is bijgewerkt met de nieuwste systeemsoftware.

Bestuurinrichting (vooraanzicht)

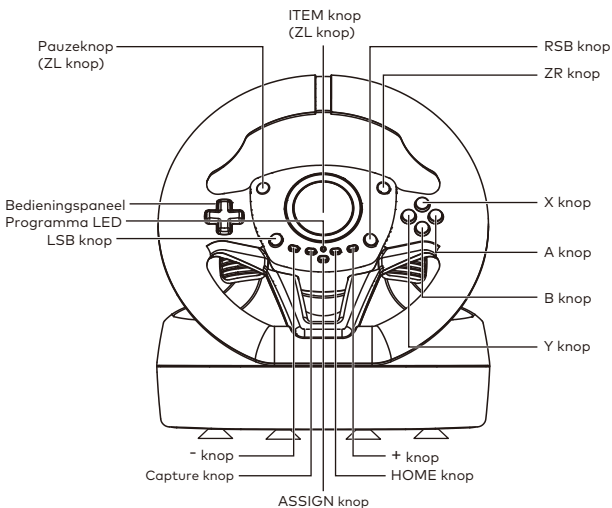

Stuureenheid (achteraanzicht)

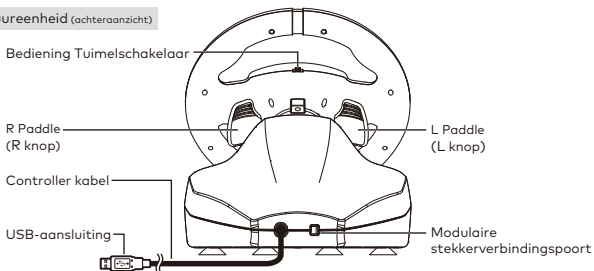

Voetpedalen

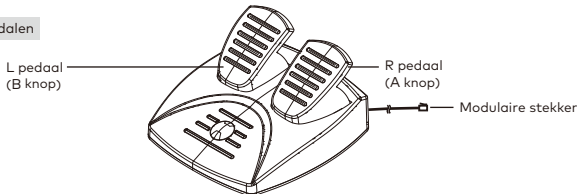

## ■ Hoe te monteren

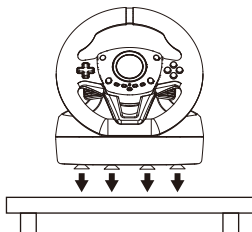

- Plak niet op meubels gemaakt van glas of andere breekbare materialen.
- Maak voorzichtig los van meubels om schade aan meubels of producten te voorkomen.

## ■ Bedieningstuimelschakelaar

De bedieningselementen voor de richtingspad kunnen worden omgeschakeld naar de bedieningselementen voor de richtingspad, linker joystick of rechter joystick.

De directionele schakelknop van dit product werkt niet gegarandeerd met alle software.

- Raadpleeg de instructiehandleiding van de software. Dit product werkt niet met de analoge modus.



Directionele pad



Linker stok



Rechter stok

## ■ Knop Hold-functie

Houd de Hold-knop ingedrukt om de ingedrukte status te behouden nadat u uw vinger hebt losgelaten.

Hoe inschakelen

**Houd 1 seconde ingedrukt**



Pauzeknop



Rode LED gaat branden.

Hoe uit te schakelen

**Druk eenmaal**



Pauzeknop / ITEM knop / L Paddle



Rode LED gaat uit.

Button Hold-functie werkt alleen wanneer de Pauzeknop de Hold-functie heeft.

## LET OP Bij het spelen van Mario Kart

Terwijl de Button Hold-functie is ingeschakeld: als u het item wilt gebruiken dat u oppakt, druk eenmaal op een van de Pauzeknop / ITEM-knop / L Paddle om de knopblokkering uit te schakelen. Druk vervolgens nogmaals op de knop om het item te gebruiken.

Met deze functie kunt u de functie van knoppen opnieuw toewijzen.

Programmeerbare knoppen	Toewijsbare functies
ZL / ZR / LSB / RSB / ITEM / L Paddle / R Paddle / L Pedaal / R Pedaal	A / B / X / Y / L / R / ZL / ZR / LSB / RSB / ITEM / Directionele pad (rechts/omlaag/links/omhoog) / Linker joystick (rechts/omlaag/links/omhoog) / Rechter stok (rechts/omlaag/links/omhoog)

Hoe aan te passen

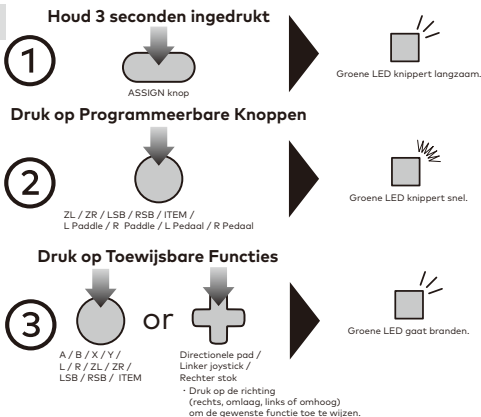

- Na 4 seconden inactiviteit tussen de stappen, gaat de programma-LED (rechts) uit en stopt de toewijzingsmodus.
- Tijdens stap 2 wordt de knopinvoer van de controller naar de Nintendo Switch™ uitgeschakeld.
- Wanneer de programmeer-LED (links) gaat branden, geeft dit aan dat een knop opnieuw is toegewezen en pas wordt uitgeschakeld nadat de knopfunctie is gereset naar de standaardinstelling.
- Als u de knopfunctie wilt uitschakelen, houdt u gedurende 3 seconden dezelfde knop ingedrukt die u in stap 2 ten tijde van stap 3 hebt ingedrukt.
- Als u tijdens stap 3 op meerdere knoppen hebt gedrukt, wordt de laatst ingedrukte knop toegewezen.
- Controllerinstellingen worden opgeslagen, zelfs als de USB wordt losgekoppeld.

### Hoe individuele knoppen te resetten

Use the Step 3 above to individually reset buttons to default.

### Hoe alle knoppen/functies op standaard te zetten

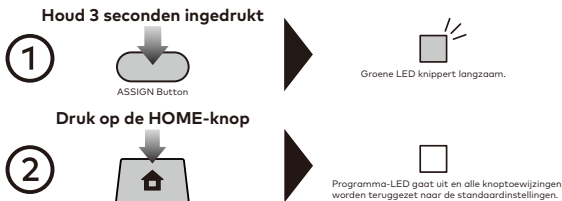

## ■ Let op

- Demonteer, repareer of wijzig dit product nooit.
- Houd de controller uit de buurt van stoffige of vochtige gebieden.
- Pas geen sterke impact of gewicht op het product toe.
- Trek niet ruw en buig de kabel van de controller niet.
- Als het product moet worden schoongemaakt, gebruik dan alleen een zachte, droge doek. Gebruik geen chemische middelen zoals benzine of verdunner.
- Houd dit product buiten het bereik van kinderen jonger dan 3 jaar.

## ■ Hoofdspecificaties

### Bestuureenheid

Externe afmetingen : 220 x 270 x 240mm

Diameter stuurwiel : 220mm

Gewicht : 700g

Rotatiehoek : 180°

Kabellengte : 3m

### Voetpedalen

Buitenafmetinge : 180 x 170 x 100mm

Gewicht : 300g

Kabellengte : 1.5m

## PRODUCT AFHANDELINGSINFORMATIE

Wanneer u dit symbool op een van onze elektrische producten of verpakkingen ziet, betekent dit dat het relevante elektrische product of de batterij niet als algemeen huishoudelijk afval in Europa mag worden weggegooid.

Verwijder de juiste afvalverwerking van het product en de batterij volgens de geldende lokale wetgeving of voorschriften voor het weggooien van elektrische apparatuur of batterijen.

Door dit te doen, helpt u bij het behoud van natuurlijke hulpbronnen en het verbeteren van de normen voor milieubescherming bij de behandeling en verwijdering van elektrisch afval. Alleen van toepassing op EU-landen.



EU and Turkey only

## US

### Garantie

HORI garandeert de oorspronkelijke koper dat het nieuw gekochte product in de originele verpakking vrij is van materiaal- en fabricagefouten gedurende een periode van 90 dagen vanaf de oorspronkelijke aankoopdatum. Als de garantieclaim niet kan worden verwerkt via de oorspronkelijke verkoper, kunt u rechtstreeks contact opnemen met HORI op [infous@hori.jp](mailto:infous@hori.jp).

Please visit <http://stores.horiusa.com/policies/> for Garantie details.

## EU

### Garantie

Neem voor alle garantieclaims binnen de eerste 30 dagen na aankoop contact op met de winkel waar de oorspronkelijke aankoop is gedaan voor meer informatie. Als de garantieclaim niet kan worden verwerkt via de oorspronkelijke verkoper of voor andere vragen met betrekking tot onze producten, neem dan rechtstreeks contact op met HORI op [infoeu@hori.jp](mailto:infoeu@hori.jp).

De afbeelding op de verpakking kan afwijken van het werkelijke product.

De fabrikant behoudt zich het recht voor om het productontwerp of de specificaties zonder voorafgaande kennisgeving te wijzigen.

De draden mogen niet in stopcontacten worden gestoken.

De verpakking moet worden bewaard omdat deze belangrijke informatie bevat.

HORI & HORI-logo zijn geregistreerde handelsmerken van HORI.



GEMAAKT IN CHINA