

Farming Vehicle Control System
voor Windows® PC

Handleiding

Bedankt voor de aankoop van dit product.
Lees voor het gebruik van dit product de instructies aandachtig door.
Bewaar de handleiding na het lezen ter referentie.



Inhoudsopgave

Product installeren	2	Aansluiten	12
Let op	3	App [HORI Device Manager]	13
Inhoud	4	▸ Downloaden van	
Platform	4	Hoofdkenmerken	13
Indeling en kenmerken	5-6		
▸ Racestuur / Voetpedalen			
▸ Bedieningspaneel / Stuurknop			
Installeren	7-11		
▸ Het stuurwiel monteren			
▸ Het bedieningspaneel monteren			
▸ De pedalen monteren			
▸ Hoe een standaard voor een racewiel monteren			
▸ De stuurknop monteren			

Product installeren

1

Monteer het stuurwiel, het bedieningspaneel en de pedalen.

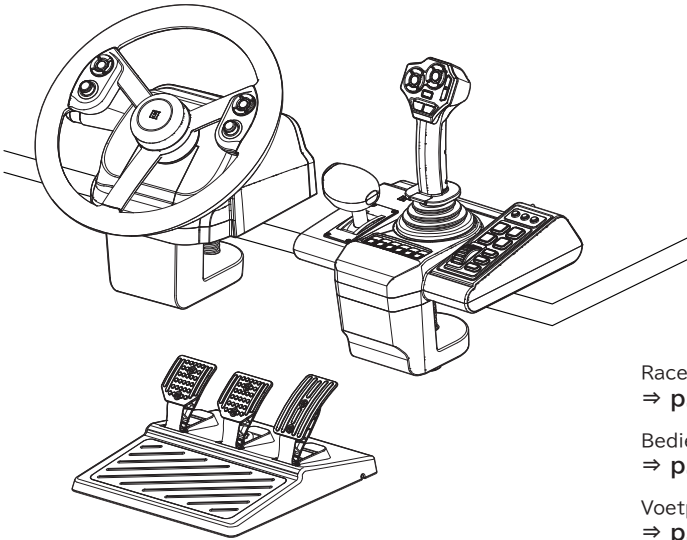

Racestuur
⇒ p.7-8

Bedieningspaneel
⇒ p.8~9

Voetpedalen
⇒ p.9

2

Sluit alle kabels dienovereenkomstig aan.

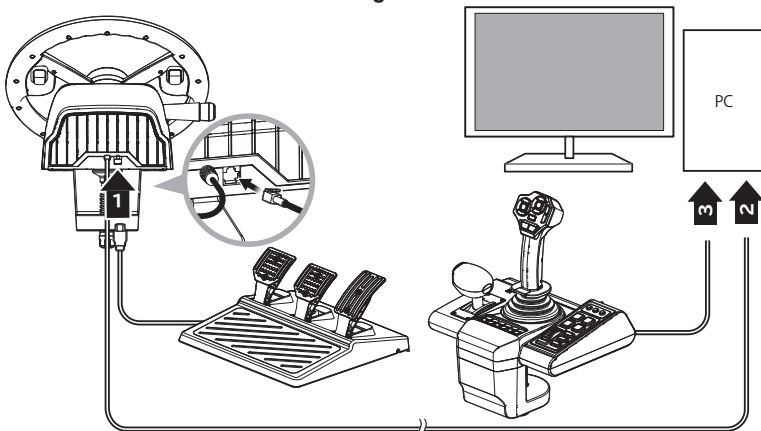

Raak het stuurwiel, het bedieningspaneel noch de pedalen aan wanneer u dit product aansluit op een pc of de pc aanzet of uit de sluimermodus haalt.



Let op

**Ouders/verzorgers:
lees de volgende informatie aandachtig door.**

- Dit product bevat kleine onderdelen. Houd dit product uit de buurt van kinderen onder de 3 jaar.
- Houd dit product uit de buurt van zuigelingen en peuters.
Zoek onmiddellijk medische hulp als er kleine onderdelen worden ingeslikt.
- Lang snoer. Wurgingsgevaar.
- Houd het product uit de buurt van stoffige of vochtige ruimten.
- Gebruik dit product niet als het beschadigd of aangepast is.
- Laat dit product niet nat worden. Dit kan een elektrische schok of een storing veroorzaken.
- Laat dit product niet nat worden. Dit kan een elektrische schok of een storing veroorzaken.
- Plaats dit product niet in de buurt van warmtebronnen of laat het niet gedurende een lange periode in direct zonlicht staan. Oververhitting kan tot storingen leiden.
- Gebruik dit product niet met een USB-hub of USB-verlengsnoer. Mogelijk werkt het product dan niet goed.
- Raak de metalen onderdelen van de USB-stekker niet aan.
- Voorkom dat het product valt of er een gewicht op het product rust.
- Trek niet hard aan de kabel van het product en buig de kabel niet.
- Haal het product niet uit elkaar, en repareer of wijzig het niet.
- Als het product moet worden schoongemaakt, gebruik dan uitsluitend een zachte droge doek.
Gebruik geen chemische middelen, zoals benzeen of verdunner.
- De draden mogen niet in de wandcontactdozen worden gestoken.
- De verpakking moet worden bewaard aangezien deze belangrijke informatie bevat.
- De normale functionaliteit van het product kan worden gestoord door sterke elektromagnetische interferentie. Als dit het geval is, moet u het product simpelweg opnieuw instellen via de stappen in de handleiding (Hoe te verbinden) om normale werking te hervatten. In het geval dat de functie nog steeds niet werkt, verplaatst u het product naar een gebied waar er geen sprake is van elektromagnetische interferentie en probeert u het opnieuw.
- Gebruik dit product niet voor iets anders dan het beoogde doel. Wij zijn niet verantwoordelijk voor ongelukken of schade in het geval van ander gebruik dan het beoogde doel.
- Houd uw vingers uit de buurt van de voetpedalen tijdens het spelen.

Inhoud

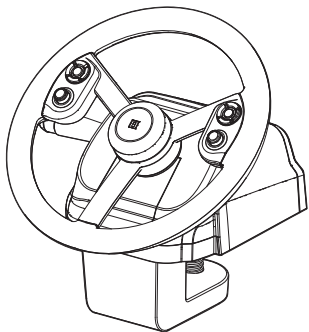

Racestuur ×1

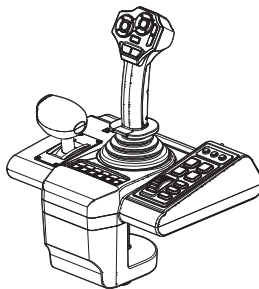

Bedieningspaneel ×1

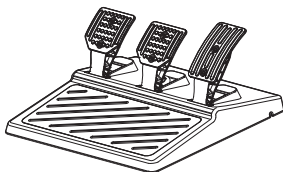

Voetpedalen ×1

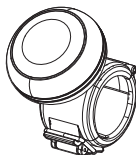

Stuurknop ×1

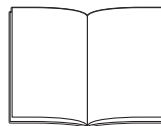

Handleiding ×1

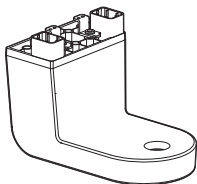

Klem van stuurwiel ×1

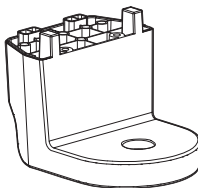

Klem van bedieningspaneel ×1

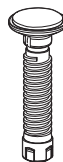

Schroef ×2



Klemschroef ×4

Platform

PC (DirectInput)

Ondersteund besturingssysteem	Windows®11 / 10
Invoermethode	DirectInput
Systeemvereisten	USB-A Aansluiting

* Functioneert als pc-controller via DirectInput. Dit product biedt geen ondersteuning voor XInput.

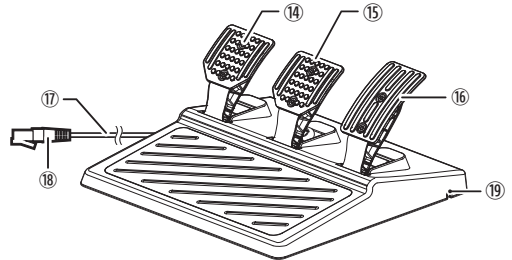
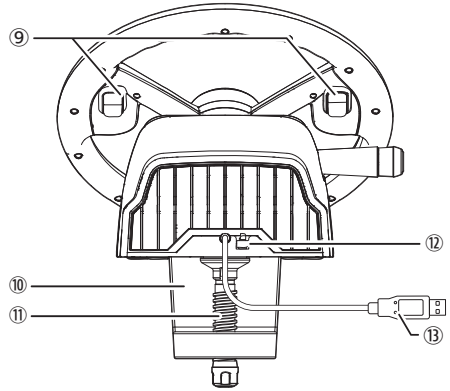
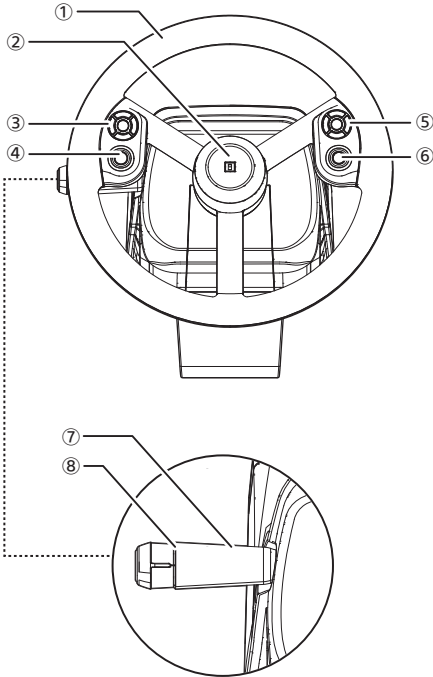

Racestuur

- ① ... Racestuur
- ② ... HOME-knop (knop 7)
- ③ ... Instelknop stuurwiel (B)
D-pad-toetsen / Knop 6
- ④ ... Links analoge stick (indien ingedrukt: Knop 8)
- ⑤ ... Instelknop stuurwiel (A)
Knoppen 1 - 5
- ⑥ ... Rechts analoge stick (indien ingedrukt: Knop 9)
- ⑦ ... Hendel richtingaanwijzer
Rechts: Knop 10 / Links: Knop 11
Voor: Knop 12 / Achter: Knop 13
- ⑧ ... Knop richtingaanwijzer
Naar boven: Knop 14 / Naar beneden: Knop 15
- ⑨ ... Achterknop
Knop 16 / Knop 17
- ⑩ ... Klem
- ⑪ ... Schroef
- ⑫ ... Aansluiting van voetpedaal
- ⑬ ... USB-aansluiting

Voetpedalen

- ⑭ ... Koppelingspedaal
- ⑮ ... L-pedaal
- ⑯ ... R-pedaal
- ⑰ ... Pedaalkabel *
- ⑱ ... Modulaire stekker
- ⑲ ... Kabelgroef

* Schuif de kabel van het voetpedaal door een van de drie groeven aan de onderkant van de stuurwieleenheid.

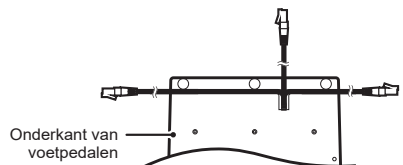

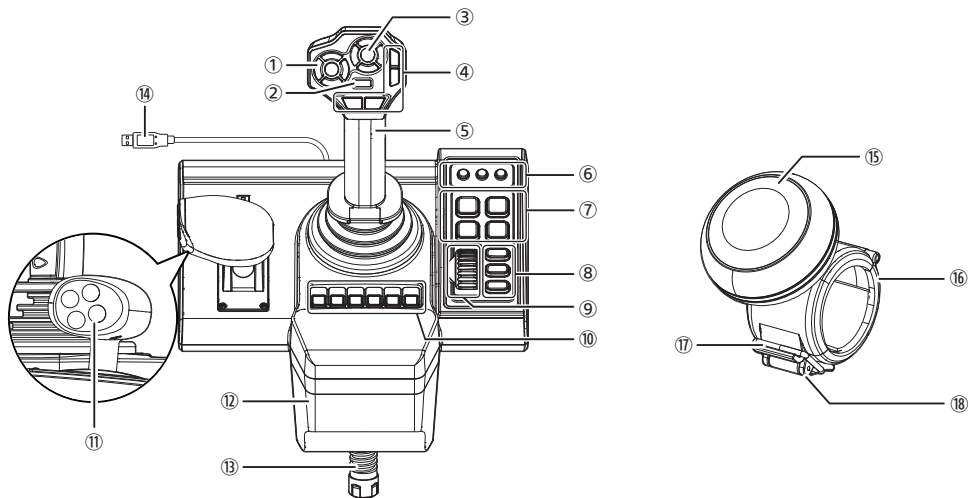

Bedieningspaneel

- | | |
|---|---|
| ① ... Instelknop multifunctionele hendel (A)
Knoppen 21 - 25 | ⑨ ... Scrollwiel
Naar boven scrollen:
Knop 37
Naar beneden scrollen:
Knop 38
Indien ingedrukt: Knop 39 |
| ② ... Modusschakelaarknop | ⑩ ... Instelknop
bedieningspaneel (C)
Knoppen 11 - 16 |
| ③ ... Instelknop multifunctionele hendel (B)
Knoppen 26 - 30 | ⑪ ... Gashendelknop
Knoppen 17 - 20 |
| ④ ... Instelknop multifunctionele hendel (C)
Knoppen 31 - 34 | ⑫ ... Klem |
| ⑤ ... Instelknop multifunctionele hendel (D)
Knoppen 35 - 36 | ⑬ ... Schroef |
| ⑥ ... Lichtknoppen
Knoppen 1 - 3 | ⑭ ... USB-aansluiting |
| ⑦ ... Instelknop bedieningspaneel (A)
Knoppen 4 - 7 | |
| ⑧ ... Instelknop bedieningspaneel (B)
Knoppen 8 - 10 | |

Stuurknop

- ⑮ ... Stuurknop
- ⑯ ... Klem
- ⑰ ... Beugel
- ⑱ ... Vergrendeling

* Over de modusschakelaarknop

Als het led-lampje van de modusschakelaarknop brandt, betekent dit dat een knop ingedrukt is. In combinatie met een andere knopinvoer kan het systeem dit registreren als een gelijktijdige knopinvoer.

Knoppen waarop dit van toepassing is

Paneeleenheid knoppen 1 - 36 / Scrollwiel (ingedrukt)

Lezen vóór installatie

- ⚠ Draai de klem met de schroef in de standaard van het stuurwiel.
- ⚠ Maak het stuurwiel voorzichtig los van het meubel om schade aan het meubel of product te voorkomen.

■ Het stuurwiel monteren

Vlak, hard oppervlak nodig (bijvoorbeeld een tafel)

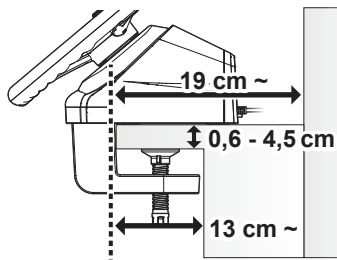

⊘ Niet bevestigen aan niet stabiele oppervlakken, zoals wordt weergegeven op onderstaande tabel.

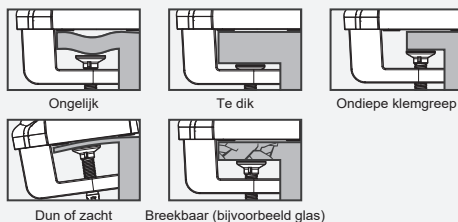

1

Breng de schroef aan door de klem van het stuurwiel.

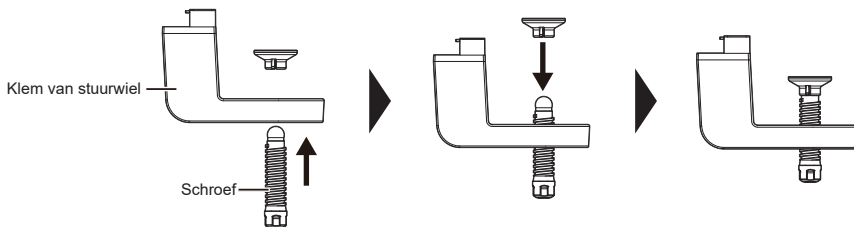

2

Breng **1** aan in de onderkant van de stuurwieleenheid en bevestig met de klamschroef.

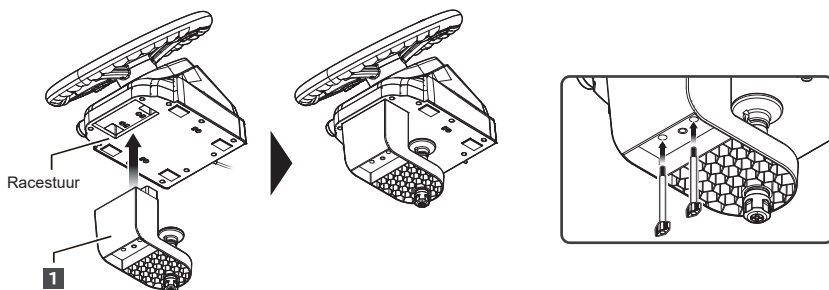

3

Plaats de klem op een bureau of ander bevestigingsoppervlak en duw de klem helemaal naar binnen, zodat de rand van het bevestigingsoppervlak het uiteinde van de binnenkant van de klem raakt.

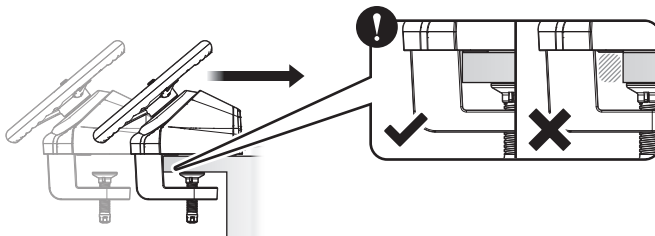
**4**

Draai de schroef met de klok mee terwijl u de stuurwiel eenheid ondersteunt en draai ze stevig vast.

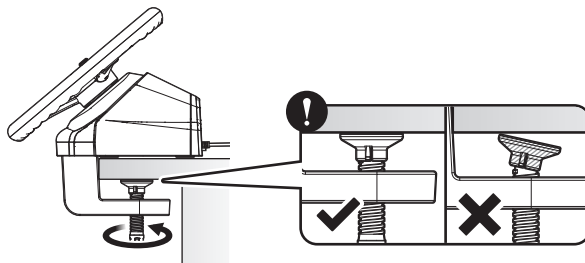

■ Het bedieningspaneel monteren

Vlak, hard oppervlak nodig (bijvoorbeeld een tafel)

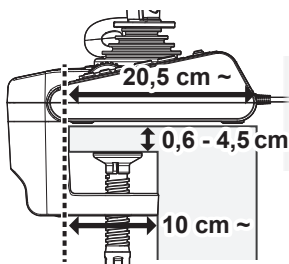

Niet bevestigen aan niet stabiele oppervlakken, zoals wordt weergegeven op onderstaande tabel.

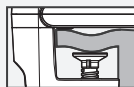

Ongelijk

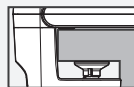

Te dik

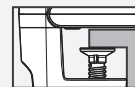

Ondiepe klemgreep

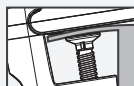

Dun of zacht

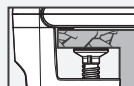

Breekbaar (bijvoorbeeld glas)

1

Breng de schroef aan door de klem van het bedieningspaneel.

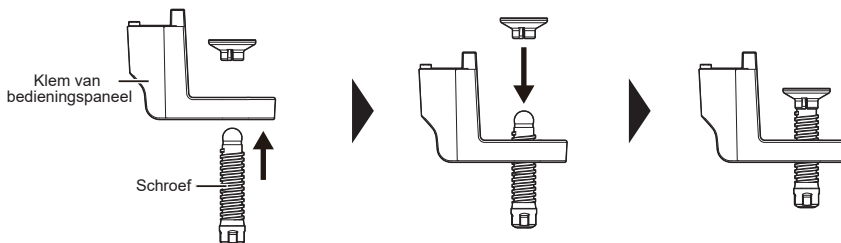

2

Breng **1** aan in de onderkant van het bedieningspaneel en bevestig met de klemschroef.

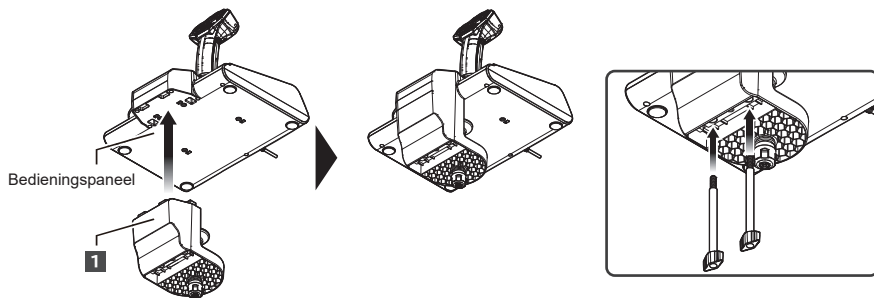
**3**

Plaats de klem op een bureau of ander bevestigingsoppervlak en duw de klem helemaal naar binnen, zodat de rand van het bevestigingsoppervlak het uiteinde van de binnenkant van de klem raakt.

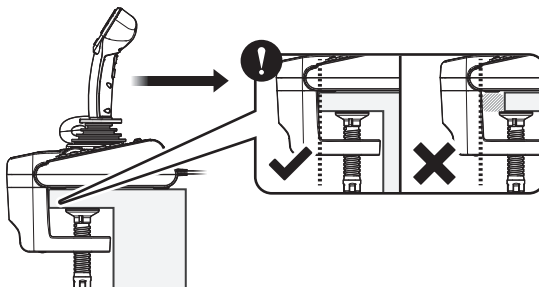
**4**

Ondersteun het bedieningspaneel op zijn plaats en draai tegelijkertijd de schroef stevig vast.

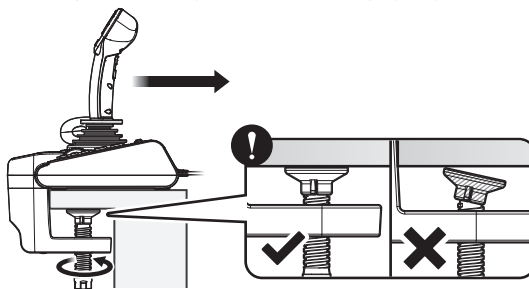

■ De pedalen monteren

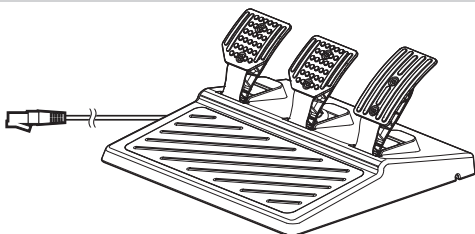

• Kabelgroef

Schuif de kabel van het voetpedaal door een van de drie groeven aan de onderkant van de stuurwieleenheid.

Onderkant van voetpedalen

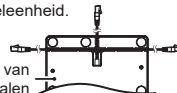

■ Hoe een standaard voor een racewiel monteren

Schroef de M6-schroeven in de gaten onder in het racestuur en/of de voetpedalen.

* M6-schroeven, inbussleutel en standaard voor het stuurwiel vereist.

* M6-schroeven, inbussleutel en standaard voor het stuurwiel niet meegeleverd bij dit product.

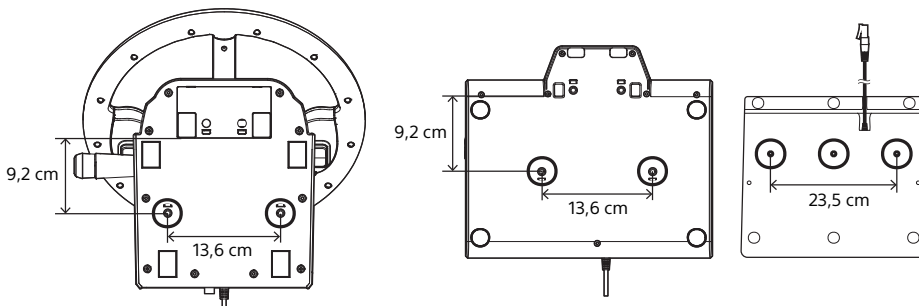

⚠ Lengte van M6-schroeven die kunnen worden gebruikt.

* Als schroeven worden gebruikt die langer zijn dan de hieronder vermelde afmetingen, kunnen deze het product beschadigen.

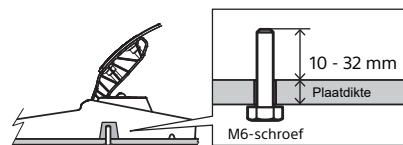
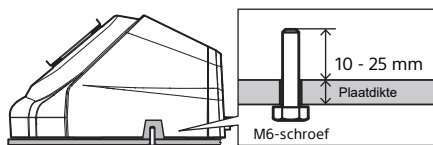

■ De stuurknop monteren

Lezen vóór montage

- ⚠ Neem tijdens de bediening uw hand niet van de stuurknop. Dit kan letsel tot gevolg hebben. Wees voorzichtig.
- ⚠ Gebruik de stuurknop niet in een echt voertuig. Wij zijn niet aansprakelijk voor defecten of beschadigingen van het voertuig die voortvloeien uit het gebruik van de stuurknop.

1. Maak de vergrendeling los en zet de stuurknop op de gewenste plaats.

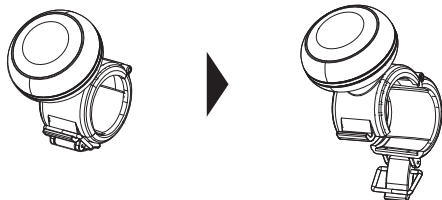

2. Bevestig de stuurknop op de gewenste plaats.

* Het grijze gebied is geschikt als montagelocatie.

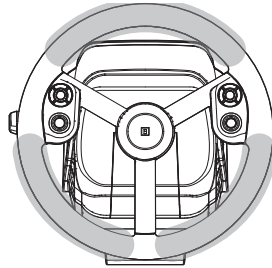
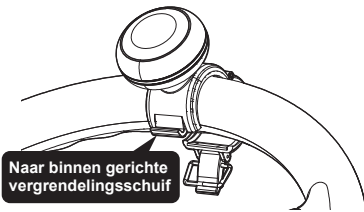

3. Haak de stuurknop in de beugel en duw de vergrendeling tot u een klik hoort.

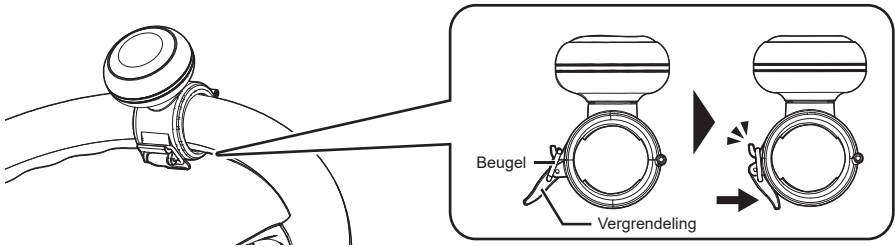

* Om de stuurknop te verwijderen, voert u stap (1) tot (3) in omgekeerde volgorde uit.

⚠ Niet monteren zoals in de onderstaande afbeelding; dit kan tot beschadiging van het product of letsel leiden.

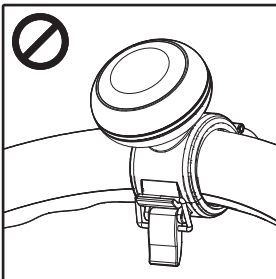

De vergrendeling is niet volledig ingedrukt

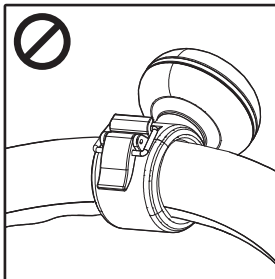

De stuurknop wijst naar buiten of naar binnen.

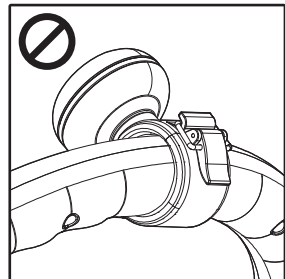

De vergrendeling op het stuurwiel wijst naar buiten.

Aansluiten

1

Sluit aan zoals in de onderstaande afbeelding:

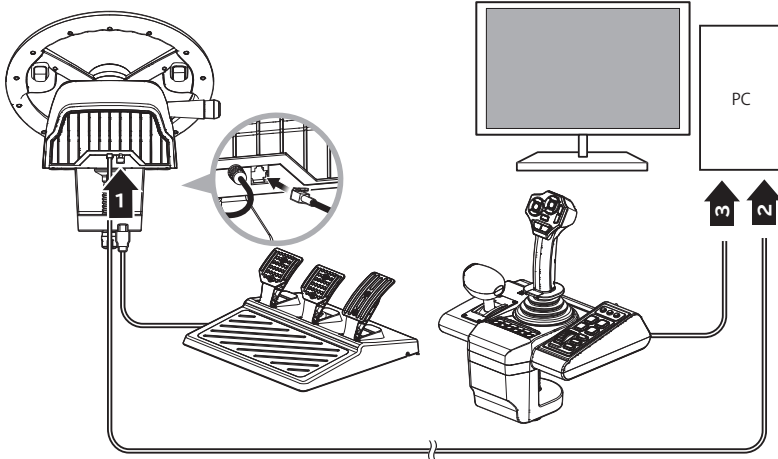

Volg onderstaande instructies om defecten te vermijden.

- Gebruik dit product niet met een USB-hub.
- De USB-aansluiting of modulaire stekker niet aan- of loskoppelen tijdens gebruik.
- Gebruik de stuurwieleenheid, het bedieningspaneel of de pedalen niet in de volgende gevallen:

Wanneer u het product aansluit op een pc / wanneer u de pc inschakelt / wanneer u de pc uit sluimermodus haalt

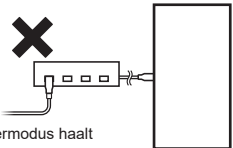

APP [HORI Device Manager]

Pas de gevoeligheid van het stuurwiel, de ongevoelige zone en andere instellingen aan met de companion app

■ Downloaden van

<https://hori.co.uk/hpc-043u/app/>

Ondersteund besturingssysteem	Windows® 11/ 10
Systeemvereisten	USB-A-aansluiting, internetverbinding

Hoofdkenmerken

Racestuur

Externe afmetingen : B 35 × D 34 × H 26 cm

Diameter stuurwiel : 34 cm

Rotatiehoek : 900°

Gewicht : 2,75 kg

Type aansluiting : USB-A-aansluiting

Kabellengte : 3 m

Dikte van montageoppervlak : 0,6 ~ 4,5 cm

Voetpedalen

Externe afmetingen : B 34 × D 30 × H 16 cm

Gewicht : 1,4 kg

Type aansluiting : Modulaire stekker

Kabellengte : 1,8 m

Bedieningspaneel

Externe afmetingen : B 30 × D 26 × H 28 cm

Gewicht : 1,75 kg

Type aansluiting : USB-A-aansluiting

Kabellengte : 3 m

Dikte van montageoppervlak : 0,6 ~ 4,5 cm

Stuurknop

Externe afmetingen : B 5 × D 5 × H 7,5 cm

Gewicht : 40 g

OPGELET:

Wijzigingen of aanpassingen die de partij verantwoordelijk voor naleving niet uitdrukkelijk heeft goedgekeurd, kan de machtiging van de gebruiker om de apparatuur te gebruiken, tenietdoen.

DE FCC WILT DAT U HET VOLGENDE WEET

Dit apparaat voldoet aan deel 15 van de FCC-regels. De werking is onderhevig aan de volgende twee voorwaarden: (1) dit apparaat mag geen schadelijke interferentie veroorzaken, en (2) dit apparaat moet alle ontvangen interferentie accepteren, inclusief interferentie die ongewenste werking kan veroorzaken.

OPMERKING:

deze apparatuur is getest en voldoet aan de beperkingen voor een digitaal apparaat van klasse B, overeenkomstig deel 15 van de FCC-voorschriften. Deze limieten zijn bedoeld om redelijke bescherming te bieden tegen schadelijke interferentie bij installatie in een woonomgeving. Dit apparaat genereert en gebruikt radiofrequentie-energie en kan deze uitstralen. Als het apparaat niet volgens de instructies wordt geïnstalleerd en gebruikt, kan het schadelijke interferentie veroorzaken bij radiocommunicaties. Er is echter geen garantie dat er geen storing zal optreden in een bepaalde installatie. Als dit apparaat schadelijke interferentie veroorzaakt bij de ontvangst van radio of televisie, wat kan worden vastgesteld door het apparaat uit en in te schakelen, wordt de gebruiker aangemoedigd om te proberen de interferentie te verhelpen aan de hand van een of meer van de volgende maatregelen:

- Heroriëntatie of verplaatsing van de ontvangstantenne.
- Vergroten van de afstand tussen het apparaat en de ontvanger.
- Aansluiten van het apparaat op een stopcontact in een andere groep dan die waarop de ontvanger is aangesloten.
- Raadpleeg de dealer of een ervaren radio-tv-technicus voor hulp.

Vereenvoudigde verklaring van overeenstemming

Hierbij verklaart HORI dat dit product in overeenstemming is met Richtlijn 2014/53/EU. De volledige tekst van de EU-verklaring van overeenstemming is beschikbaar op het volgende internetadres:
<https://hori.co.uk/consumer-information/>

Voor het VK:

hierbij verklaart HORI dat dit product in overeenstemming is met relevante wettelijke vereisten. De volledige tekst van de EU-conformiteitsverklaring is beschikbaar op het volgende internetadres:
<https://hori.co.uk/consumer-information/>

PRODUCTINFORMATIE OMTRENT VERWIJDERING

Wanneer u dit symbool ziet op een van onze elektrische producten of verpakkingen, betekent dit dat het betreffende elektrische product of de batterij niet als gewoon huishoudelijk afval mogen worden weggegooid binnen Europa.

Voor een correcte afvalverwerking van het product en de batterij moet u deze in overeenstemming met enige van toepassing zijnde lokale wetgeving of vereisten voor het afvoeren van elektrische apparatuur of batterijen weggooien.

Door dit te doen helpt u mee met het behouden van natuurlijke hulpbronnen en het verbeteren van de standaarden van milieubescherming in de zin van de behandeling en verwijdering van elektrisch afval.



HORI garandeert de oorspronkelijke koper dat het nieuw gekochte product in de oorspronkelijke verpakking vrij is van materiaal- en fabricagefouten gedurende een periode van één jaar vanaf de oorspronkelijke aankoopdatum. Als de garantieclaim niet via de oorspronkelijke detailhandelaar kan worden afgehandeld, neem dan rechtstreeks contact op met de klantenservice van HORI.

Gebruik voor klantenservice in Noord- en Latijns-Amerika ons klantenserviceformulier: <https://stores.horiusa.com/contact-us/>

Stuur voor klantenservice in Europa een e-mail naar info@horiuk.com

Garantie-informatie:

<https://hori.co.uk/policies/>

-
- De afbeelding op de verpakking kan afwijken van het werkelijke product.
 - De fabrikant behoudt zich het recht voor om het productontwerp of de specificaties zonder voorafgaande kennisgeving te wijzigen.
 - HORI en het HORI-logo zijn geregistreerde handelsmerken van HORI.
 - Alle overige merken zijn het intellectuele eigendom van de betreffende eigenaren.